



ČESKÝ SVAZ  
VODNÍHO PÓLA

# PRAVIDLA VODNÍHO PÓLA

PLATNÁ OD 1. 9. 2024



WORLD  
AQUATICS

EUROPEAN  
AQUATICS®

Oficiální překlad Pravidel World Aquatics vydaných 1. 7. 2024.

## OBSAH

### PRAVIDLA VODNÍHO PÓLA

VP 1	HŘIŠTĚ A JEHO VYBAVENÍ.....	4
VP 2	DRUŽSTVA A HRÁČI.....	4
VP 3	ROZHODČÍ A TECHNIČTÍ FUNCIONÁŘI.....	6
VP 4	HRACÍ DOBA.....	6
VP 5	ODDECHOVÉ ČASY.....	7
VP 6	ZAHÁJENÍ A ZNOVUZAHÁJENÍ HRY.....	8
VP 7	DOSAŽENÍ BRANKY.....	8
VP 8	OBYČEJNÉ CHYBY.....	10
VP 9	CHYBY TRESTANÉ VYLOUČENÍM.....	11
VP 10	CHYBY TRESTANÉ POKUTOVÝM HODEM.....	15
VP 11	VOLNÉ HODY.....	16
VP 12	HODY Z BRANKY.....	17
VP 13	ROHOVÉ HODY.....	17
VP 14	NEUTRÁLNÍ HODY.....	18
VP 15	POKUTOVÉ HODY.....	18
VP 16	OSOBNÍ CHYBY, ŽLUTÉ A ČERVENÉ KARTY.....	19
VP 17	NEHODA, ZRANĚNÍ A NEMOC.....	21
VP 18	VYBAVENÍ PRO VODNÍ PÓLO.....	22
<b>VP 19</b>	<b>PRAVIDLA PLÁŽOVÉHO VODNÍHO PÓLA (BEACH WATER POLO)</b>	<b>27</b>
VP 19.1	HŘIŠTĚ.....	28
VP 19.2	BRANKY.....	28
VP 19.3	MÍČ.....	29
VP 19.4	ČEPIČKY.....	29
VP 19.5	DRUŽSTVA A NÁHRADNÍCI.....	30
VP 19.6	SBOR ROZHODČÍCH.....	31
VP 19.7	ROZHODČÍ.....	32
VP 19.8	HRACÍ DOBA.....	32
VP 19.9	ODDECHOVÉ ČASY.....	34
VP 19.10	ZAHÁJENÍ HRY.....	34

VP 19.11	DOSAŽENÍ BRANKY.....	35
VP 19.12	ZAHÁJENÍ HRY PO VSTŘELENÍ BRANKY .....	35
VP 19.13	HOD Z BRANKY .....	35
VP 19.14	ROHOVÝ HOD .....	36
VP 19.15	NEUTRÁLNÍ HOD.....	36
VP 19.16	VOLNÝ HOD.....	36
VP 19.17	OBYČEJNÉ CHYBY .....	37
VP 19.18	CHYBY TRESTANÉ VYLOUČENÍM .....	38
VP 19.19	CHYBY TRESTANÉ POKUTOVÝM HODEM .....	40
VP 19.20	POKUTOVÝ HOD .....	41
VP 19.21	NEHODY A ZRANĚNÍ .....	42
VP 19.22	OSOBNÍ CHYBY.....	43
VP 19.23	ŽLUTÉ A ČERVENÉ KARTY .....	43
<b>VP 20</b>	<b>PŘÍLOHY .....</b>	<b>45</b>
	PŘÍLOHA P1 – SCHÉMATA 1 .....	46
	PŘÍLOHA P2 – SCHÉMATA 2.....	47
	PŘÍLOHA P3 – DEFINICE.....	48
	PŘÍLOHA P4 – HŘIŠTĚ A JEHO VYBAVENÍ.....	56
	PŘÍLOHA P5 – SBOR ROZHODČÍCH .....	60
	PŘÍLOHA P6 – PENALTOVÝ ROZSTŘEL .....	70
	PŘÍLOHA P7 – POKYNY PRO VIDEOROZHODČÍHO VAR	
	PŘÍLOHA P8 – VĚKOVÉ KATEGORIE TURNAJŮ .....	74
	PŘÍLOHA P9 – SYSTÉM TURNAJŮ	

[Poznámka:

Přílohy P7 – POKYNY PRO VIDEOROZHODČÍHO VAR a P9 – SYSTÉM TURNAJŮ nejsou součástí českého překladu Pravidel vodního póla.

Tyto přílohy je možné najít na stránkách World Aquatics:

<https://www.worldaquatics.com/rules/competition-regulations>]

## **VP 1 HŘIŠTĚ A JEHO VYBAVENÍ**

- VP 1.1** Vybavení hřiště, branky, míče a další vybavení musí být v souladu s Přílohou P4.
- VP 1.2** Vzdálenost mezi brankovými čarami nesmí být pro utkání mužů menší než 20 metrů a větší než 30 metrů. Pro utkání žen nesmí být vzdálenost mezi brankovými čarami menší než 20 metrů a větší než 25 metrů. Šířka hřiště nesmí být menší než 10 metrů a větší než 20 metrů.
- VP 1.3** Na podélné straně hřiště, na straně, kde jsou umístěny lavičky náhradníků, musí být k dispozici prostor pro průběžné střídání. Šířka této zóny musí být mezi 0,5 – 1 metrem. Oblast průběžného střídání je pro každé družstvo mezi brankovou čarou před lavičkou družstva a středem hřiště.

## **VP 2 DRUŽSTVA A HRÁČI**

### **Složení družstva**

- VP 2.1** Každé družstvo se musí skládat z maximálně třinácti hráčů: jedenáct hráčů do pole a dva brankáři. Družstvo musí zahájit hru s nejvýše sedmi hráči, z nichž jeden musí být brankář a musí mít nasazenou brankářskou čepičku. Družstvo může mít nejvíce pět náhradníků, kteří mohou střídat hráče v poli a jednoho náhradního brankáře, který může střídat jen brankáře. Družstvo hrající s méně než 7 hráči nemusí mít brankáře. Nemá-li družstvo žádné další náhradníky kromě náhradního brankáře, může brankář nebo náhradní brankář hrát jako hráč v poli.
- VP 2.2** Všichni momentálně nehrající hráči, včetně trenérů a funkcionářů s výjimkou hlavního trenéra, musí sedět na lavičce svého družstva a po zahájení hry se nesmí pohybovat mimo lavičku, s výjimkou střídání, přestávek mezi částmi hry nebo oddechových časů. Hlavní trenér útočícího družstva se může pohybovat k hranici 6 metrů. Družstva si mění strany a lavičky v polovině utkání. Obě lavičky družstev musí být umístěny proti stolku rozhodčích.
- VP 2.3** Kapitáni musí být hrajícími členy svých družstev a jsou společně s hlavním trenérem zodpovědní za dobré chování a disciplinovanost svých družstev.

- VP 2.4** Hráči musí mít neprůhledné plavky nebo plavky s oddělenou spodní částí a musí odstranit všechny předměty, které by mohly způsobit zranění.
- VP 2.5** Hráči nesmí mít na těle tuk, olej ani jinou látku, která může poskytnout výhodu. Pokud rozhodčí zjistí před zahájením utkání, že byla taková látka použita, nařídí její okamžité odstranění. To by však neměl být důvod k odložení začátku utkání. Pokud je přestupek zjištěn v průběhu hry, provinilý hráč je vyloučen do konce utkání s náhradníkem. Náhradník smí okamžitě vstoupit do hřiště přes vlastní zónu návratu.

### Postup při střídání

- VP 2.6** Hráč nebo brankář může být střídán kdykoliv během utkání, a to opuštěním hrací plochy v prostoru vlastní zóny návratu. Náhradník může vstoupit do hrací plochy přes vlastní zónu návratu, jakmile se střídající hráč viditelně vynoří v zóně návratu nad hladinu a následně si s náhradníkem tleskne nad hladinou vody. Střídání v oblasti průběžného střídání je možné, pokud náhradník vstoupí do zóny průběžného střídání z místa za vlastní brankovou čarou. Jakmile jsou oba, střídající hráč i náhradník, ve vodě v zóně průběžného střídání a tlesknou si nad vodou je povoleno střídání. Náhradník musí být připraven vystřídat hráče bez zdržení. Pokud náhradník není připraven, hra pokračuje bez náhradníka. Náhradník může vstoupit na hrací plochu kdykoli po dotyku rukou se střídaným hráčem z oblastí určených pro střídání.
- VP 2.7** Pokud je střídán brankář podle tohoto Pravidla, musí být střídán náhradním brankářem, pokud je to možné. Podle tohoto pravidla se nesmí provést žádné střídání v době mezi nařízením pokutového hodů a jeho provedením nebo během přezkoumávání situace u videorozhodčího VAR. Pokud brankář nebo případně náhradní brankář, není oprávněn nebo schopen účastnit se utkání, musí družstvo hrající se sedmi hráči hrát s náhradním brankářem, který musí mít nasazenou brankářskou čepičku. Brankář, který byl nahrazen náhradníkem, nesmí hrát na jiné pozici než na pozici brankáře.
- VP 2.8** Žádné střídání nesmí být provedeno mezi okamžikem, kdy rozhodčí udělí pokutový hod a jeho provedením nebo během přezkoumávání situace u videorozhodčího VAR, s výjimkou krvácení.
- VP 2.9** Náhradník může vstoupit do hrací plochy z libovolného místa:
- a) během přestávek mezi částmi hry;
  - b) po dosažení branky;

- c) během oddechového času;
- d) při střídání hráče, který krvácí nebo je zraněn.

**VP 2.10** Pokud hráč z vlastní iniciativy opustí hrací plochu z jiného místa, než je prostor určený pro průběžné střídání nebo přes vlastní zónu návratu, tento hráč nebude potrestán za opuštění hřiště. Tento hráč nebo jeho náhradník budou moci vstoupit do hrací plochy z vlastní zóny návratu pouze se svolením rozhodčího. Hráč může také vstoupit do hry po gólu, během oddechového času nebo před začátkem další čtvrtiny.

## **VP 3 ROZHODČÍ A TECHNIČTÍ FUNCIONÁŘI**

**VP 3.1** Při soutěžích World Aquatics se sbor rozhodčích skládá ze dvou rozhodčích, dvou pomocných rozhodčích, časoměřičů a zapisovatelů a videorozhodčího, přičemž každý z nich má své pravomoci a povinnosti, které jsou specifikovány v Příloze P5 a řídí se postupy uvedenými v Příloze P7, je-li to potřebné.

**VP 3.2** Pro dodržování pravidel musí mít rozhodčí nad hrou absolutní kontrolu. Jejich pravomoc vůči hráčům, funkcionářům družstva a divákům musí být efektivní od chvíle příchodu až po opuštění prostoru místa konání utkání.

**VP 3.3** Rozhodčí jsou oprávněni:

- i) odpískat či neodpískat obyčejnou chybu, vyloučení či pokutový hod v závislosti na tom, zdali toto rozhodnutí bude výhodou pro útočící družstvo. Rozhodčí musí rozhodnout ve prospěch útočícího družstva a neodpískat chybu, pokud by, podle jejich názoru, přerušení hry bylo výhodou pro bránící družstvo.
- ii) vykázat z prostoru bazénu nebo místa konání utkání kteréhokoliv hráče, náhradníka, diváka nebo funkcionáře jehož chování brání rozhodčím ve správném a nestranném výkonu jejich povinností.
- iii) kdykoliv ukončit utkání, pokud chování hráčů, diváků nebo jiné okolnosti brání řádnému dohrání utkání.

## **VP 4 HRACÍ DOBA**

**VP 4.1** Utkání musí mít čtyři části po osmi minutách čistého času hry. Čas začíná běžet na začátku každé části hry v okamžiku, kdy se hráč dotkne míče. Při všech signálech k přerušení hry se musí časomíra zastavit, dokud se míč nevrátí zpět do hry a to tak, že opustí ruku

hráče zahrávajícího nařízený hod, nebo se jej při neutrálním hodu dotkne první hráč.

- VP 4.2** Dvouminutová přestávka musí být mezi první a druhou částí hry a mezi třetí a čtvrtou částí hry. Tříminutová přestávka mezi druhou a třetí částí hry. Družstva, včetně hráčů, trenérů a funkcionářů si vymění strany před začátkem třetí čtvrtiny.
- VP 4.3** Každé utkání vodního póla pořádané World Aquatics musí mít vítěze. O vítězi rozhoduje penaltový rozstřel, jak je uvedeno v Příloze P6. Pokud je stav utkání nerozhodný po první sérii penalt, stejných pět hráčů se bude následně střídát v provádění penalt, dokud jeden tým neskóruje a druhý tým nedokáže proměnit střelu.
- VP 4.4** Pokud se utkání (nebo kterákoliv část utkání) musí opakovat, pak góly, osobní chyby a oddechové časy, které se staly během části hry, která se má opakovat, jsou vymazány ze zápisu. Násilná hra, nevhodné chování a všechny udělené červené karty zůstávají zapsané v zápisu.

## **VP 5 ODDECHOVÉ ČASY**

- VP 5.1** Každé družstvo si může vyžádat 2 oddechové časy během utkání. Délka oddechového času je jedna minuta. Oddechový čas může být žádán kdykoli trenérem družstva, které má v držení míč, a to i po gólu, ale ne po nařízení pokutového hodu nebo v průběhu přezkoumávání situace u videorozhodčího VAR. Trenér si žádá oddechový čas tak, že zvolá „timeout“ a signalizuje zapisovateli nebo rozhodčím ruce složené do tvaru písmene T. Družstvo je v držení míče, pokud jeden z hráčů drží míč v ruce nebo s ním plave. Je-li žádán oddechový čas, zapisovatel nebo rozhodčí okamžitě přeruší utkání hvizdem a hráči se musí bezprostředně vrátit na své poloviny hřiště. Oddechový čas může být také vyžádán zařízením schváleným pro použití v utkání.
- VP 5.2** Utkání je znovuzahájeno zapískáním rozhodčího družstvem, které mělo míč v držení. Míč je uveden do hry na nebo za středovou linii, kromě případu, kdy byl vyžádán oddechový čas před rohovým hodem. V tomto případě se hra zahájí provedením rohového hodu.
- VP 5.3** Pokud trenér družstva, které je v držení míče, žádá oddechový čas, na který družstvo nemá nárok, hra se přeruší a bude znovuzahájena hráčem opačného družstva uvedením míče do hry na středové čáře.
- VP 5.4** Pokud o oddechový čas žádá trenér družstva, které nemá míč v držení, hra se přeruší a opačnému družstvu se přisoudí pokutový

hod. Po vyžádání nelegálního oddechového času trenér ztrácí pravomoc na vybrání legálního oddechového času, pokud jej družstvo má k dispozici.

**VP 5.5** Při znovuzahájení hry po oddechovém čase mohou hráči zaujmout místo kdekoli na hřišti, s přihlédnutím k Pravidlu pro rohové hody.

## **VP 6 ZAHÁJENÍ A ZNOVUZAHÁJENÍ HRY**

**VP 6.1** Družstvo psané v oficiálním programu jako první má bílé čepičky nebo čepičky zobrazující jejich státní barvy a zahajuje utkání na levé straně od stolku rozhodčích. Druhé družstvo má modré čepičky, nebo čepičky kontrastní barvy a zahajuje utkání na pravé straně od stolku rozhodčích.

**VP 6.2** Na začátku každé části hry musí hráči zaujmout postavení na vlastní brankové čáře asi jeden metr od sebe a nejméně jeden metr od brankových tyčí. Mezi brankovými tyčemi mohou být maximálně dva hráči. Žádná část těla hráče nesmí být nad hladinou vody za brankovou čarou.

**VP 6.3** Pokud se rozhodčí přesvědčí, že jsou družstva připravena, musí hvizdem píšťalky zahájit utkání a pak uvolní nebo vhodí míč do hry na středové linii.

**VP 6.4** Po vstřelení branky zaujmou hráči pozice kdekoliv na své polovině hrací plochy. Žádná část těla hráče nesmí být za středovou linií nad hladinou vody. Rozhodčí znovuzahájí hru písknutím na píšťalku. Čistý čas hry pokračuje v okamžiku, kdy míč opustí ruku rozehrávajícího hráče družstva, které nedalo branku. Chybně provedené znovuzahájení hry se musí opakovat.

## **VP 7 DOSAŽENÍ BRANKY**

**VP 7.1** Branka je uznána, pokud míč přejde celým objemem brankovou čáru mezi brankovými tyčemi a pod břevnem. Branková čára je pomyslná čára, která se nachází mezi předními stranami brankových tyčí. Gól je uznán, pokud míč zcela přejde brankovou čáru jako je uvedeno v pozici D a může být vstřelena z libovolného místa na hrací ploše kteroukoli částí těla s výjimkou sevřené pěsti.



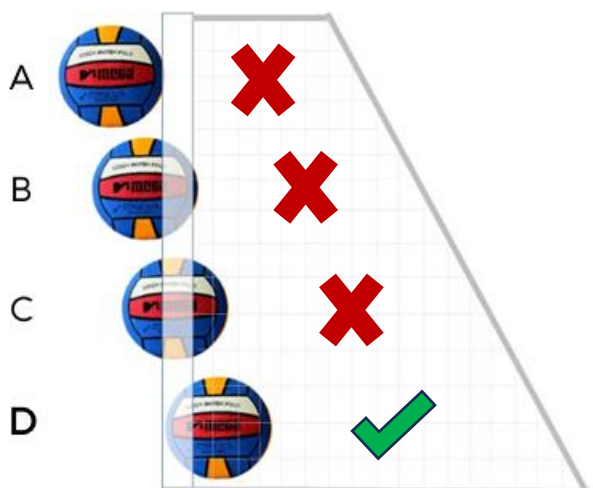

### VP 7.2 Branka může být vstřelena:

- a) na začátku nebo při jakémkoli znovuzahájení hry poté, co alespoň dva hráči (kteréhokoli družstva, kromě bránícího brankáře) úmyslně zahrají nebo se dotknou míče;
- b) z pokutového hodů;
- c) pokud hráč hodí míč z volného hodu do vlastní branky;
- d) z bezprostřední střely při hodu z branky, při rohovém hodu nebo z volného hodu nařízeného mimo území 6 metrů;
- e) hráčem, který viditelně uvede míč do hry při zahájení nebo znovuzahájení hry mimo území 6 metrů nebo z rohového hodu:
  - i) po vyplavání míče nebo po zahájení čtvrtiny;
  - ii) po oddechovém čase nebo vstřelení branky;
  - iii) po zranění;
  - iv) po výměně čepičky;
  - v) po vyžádání míče rozhodčím nebo neutrálním hodu;
  - vi) pokud míč opustí podélnou stranu hřiště;
  - vii) při provádění volného hodu nařízeného za hranicí 6 metrů;
  - viii) po jakémkoli jiném zdržení.

**VP 7.3** Branka musí být uznána, jestliže míč v okamžiku uplynutí 20 nebo 30 sekund času držení míče, nebo na konci části hry, již letí nebo se pohybuje směrem k brance a poté přejde do branky včetně případů, kdy se míč odrazí od vody nebo zasáhne brankové tyče, břevno, brankáře nebo jiného hráče, kromě případů, kdy míčem úmyslně hrál nebo se ho dotkl útočící hráč.

## VP 8 OBYČEJNÉ CHYBY

- VP 8.1** Dopustit se některého z následujících přestupků (VP 8.2 až VP 8.15) je obyčejnou chybou, která musí být potrestána udělením volného hodů opačnému družstvu, není-li v Pravidlech stanoveno jinak.
- VP 8.2** Opustit brankovou čáru na začátku hry dříve, než dá rozhodčí signál k zahájení hry. Volný hod musí být zahrán z místa, kde se nachází míč, nebo pokud nebyl míč vhozen do hřiště, ze středové čáry.
- VP 8.3** Pomáhat spoluhráči na začátku části hry nebo kdykoli v průběhu utkání.
- VP 8.4** Držet se, nebo se odrážet od brankových tyčí nebo jejich upevnění, držet se nebo se odrážet od okrajů bazénu během čistého času hry nebo začátku části hry.
- VP 8.5** Aktivně se účastnit hry, pokud hráč stojí na dně bazénu, chodit nebo se odrážet ode dna bazénu v průběhu hry s úmyslem hrát míčem nebo napadnout soupeře. Toto pravidlo se nevztahuje na brankáře, pokud je ve svém 6metrovém území.
- VP 8.6** Ponořit nebo držet míč celým objemem pod vodou, pokud je hráč napadán protihráčem, nebo míč záměrně skrývat před protihráčem.
- VP 8.7** Udeřit do míče sevřenou pěstí. Toto pravidlo se nevztahuje na brankáře, pokud je ve svém 6metrovém území.
- VP 8.8** Hrát nebo se dotknout míče současně oběma rukama. Toto pravidlo se nevztahuje na brankáře, pokud je ve svém 6metrovém území.
- VP 8.9** Odtlačovat se nebo se odrážet od protihráče, který nemá v držení míč.
- VP 8.10** Zdržovat se v brankovišti soupeře, s výjimkou situace, kdy je hráč za linií míče. Za přestupek se nepovažuje, pokud je hráč ve 2metrovém území, mimo brankoviště. Jakýkoli hráč, který je za linií míče může vplavat do brankoviště, aby dostal přihrávku. Jakýkoli hráč v brankovišti, který nestřílí, ale přihraje míč dozadu musí okamžitě opustit brankoviště, aby se vyhnul odpískání tohoto pravidla.
- VP 8.11** Provést volný hod, hod z branky, rohový hod nebo pokutový hod jiným než předepsaným způsobem, s výjimkou případů stanovených v VP 12.2 a VP 13.4.
- VP 8.12** Pro družstvo, které má v držení míč, aniž by vystřelilo na soupeřovu branku, déle než:
- i) 30 sekund čistého času útoku,

- ii) 20 sekund v případě vyloučení, rohového hodu nebo při zisku míče odrazem po střele, včetně pokutového hodu.

Časoměřič nastaví čas držení míče:

- a) pokud míč opustí ruku střelce. Pokud se míč odrazí zpět od tyče, břevna nebo brankáře, čas držení nesmí začít dříve, než se míč dostane do držení jednoho z družstev. Čas se nastaví na 20 sekund, pokud míč získá útočící družstvo, a na 30 sekund, pokud míč získá bránící družstvo.
- b) pokud míč získá bránící družstvo, čas se nastaví na 30 sekund.
- c) pokud je míč uveden do hry po chybě na vyloučení, čas útoku je nastaven na 20 sekund. V případě, že zbývá více než 20 sekund držení míče, čas útoku pokračuje a zůstává nezměněn.
- d) pokud je míč uveden do hry po pokutovém hodu bez změny držení míče nebo po rohovém hodu, čas útoku je nastaven na 20 sekund.
- e) pokud je míč uveden do hry po pokutovém hodu se změnou držení míče, hodu z branky nebo po neutrálním hodu, čas útoku je nastaven na 30 sekund. Viditelná časomíra musí ukazovat čas sestupně (tzn. ukazuje zbývající čas držení míče).

**VP 8.13** Zdržovat hru.

**VP 8.14** Simulovat faul.

**VP 8.15** Potopit se pod vodu a získat tak poziční výhodu.

## **VP 9 CHYBY TRESTANÉ VYLOUČENÍM**

**VP 9.1** Dopustit se některého z následujících přestupků (VP 9.4 až VP 9.18) je chybou na vyloučení, která musí být potrestána (nestanoví-li Pravidla jinak) udělením volného hodu opačnému družstvu a vyloučením hráče, který se chyby dopustil.

**VP 9.2** Vyloučený hráč, včetně hráče vyloučeného do konce utkání, musí okamžitě opustit hřiště, aniž by opustil vodu a musí se přesunout do zóny návratu (viditelně se vynoří nad hladinu vody a případně si tleskne rukou s jeho náhradníkem nad hladinou vody) u své brankové čáry, aniž by zasáhl do hry.

**VP 9.3** Vyloučenému hráči nebo náhradníkovi bude umožněn návrat do hry z vlastní zóny návratu po nejbližší z následujících příležitostí:

- a) po uplynutí 20 sekund čistého času hry, kdy zapisovatel zvedne příslušný praporek;

- b) po dosažení branky, vyloučený hráč nebo jeho náhradník mohou vstoupit do hřiště z jakéhokoli místa;
- c) družstvo vyloučeného hráče získá míč během čistého času hry, přičemž obranný rozhodčí dá rukou znamení k návratu;
- d) družstvu vyloučeného hráče je přisouzen volný hod, hod z branky nebo pokutový hod.

Vyloučený hráč nebo náhradník nesmí:

- i) odskočit, nebo se odrážet od stěny bazénu nebo okraje hrací plochy;
- ii) narušit uchycení branky;
- iii) nastoupit za vyloučeného hráče, dokud vyloučený hráč nedosáhne zóny návratu u své brankové čáry, kromě přestávky mezi jednotlivými částmi hry, po dosažení branky nebo během oddechového času.

Tato ustanovení jsou platná i pro vstup náhradníka za hráče se třemi osobními chybami nebo jinak vyloučeného do konce utkání v souladu s Pravidly.

- VP 9.4** Jestliže hráč opustí vodu, nebo během hry stojí či sedí na schodech nebo stranách bazénu, s výjimkou nehody, zranění, nemoci nebo se souhlasem rozhodčího. Pokud vyloučený hráč opustí vodu (s výjimkou situace, kdy nastupuje náhradník) bude to považováno za provinění vůči VP 9.13 (nevhodné chování).
- VP 9.5** Bránit v provedení volného hodů, hodů z branky nebo rohového hodu, včetně:
- a) úmyslného odhození nebo držení míče, které brání normálnímu vývoji hry;
  - b) jakéhokoli pokusu hrát s míčem dříve, než opustí ruku rozehrávajícího hráče.
- VP 9.6** Pokusit se blokovat přihrávku nebo střelu dvěma rukama mimo 6metrové území.
- VP 9.7** Záměrně stříkat vodu do obličeje protihráče.
- VP 9.8** Bránit nebo jinak zamezit volnému pohybu protihráče, který nadržuje míč, včetně plavání na protihráčových ramenou, zádech či nohou. Držením míče se rozumí zvedání, držení nebo dotýkání se míče, ale nezahrnuje driblování s míčem.
- VP 9.9** Držet, potopit nebo stáhnout zpět protihráče, který nadržuje míč.
- VP 9.10** Držet protihráče, který nadržuje míč, oběma rukama kdekoli na hřišti.

- VP 9.11** Taktický faul. Dopustit se chyby na kterémkoliv hráči družstva v držení míče s úmyslem zastavit akci kdekoliv na hřišti. Tento druh chyby se jmenuje taktický faul.
- VP 9.12** Provést nepřiměřený pohyb včetně kopání a úderů.
- VP 9.13** Provinění se nevhodným chováním, včetně použití nepřijatelných slovních výroků, agresivní hry, odmítnutí poslušnosti nebo projevení neúcty k rozhodčímu či funkcionáři nebo chovat se proti duchu Pravidel a snažit se o znevážení hry.
- VP 9.13.1** Dojde-li k přestupku během hry, hráč, který se provinil, musí být vyloučen do konce utkání s náhradníkem. Náhradník může nastoupit při nejbližší příležitosti dle VP 9.3. Vyloučený hráč musí opustit soutěžní prostor.
- VP 9.13.2** Dojde-li k přestupku během jakéhokoli přerušení, během přestávky mezi čtvrtinami, během oddechového času nebo po vstřelení branky, bude hráč vyloučen do konce utkání a náhradník může nastoupit okamžitě do hry před jejím znovuzahájením. Hra se znovuzahájí standardním způsobem.
- VP 9.13.3** Pokud jeden nebo více hráčů družstva opakovaně porušuje pravidla jinak než agresivní hrou, nevhodným chováním, projevem neúcty proti rozhodnutím rozhodčích nebo funkcionářů bez použití nepřijatelných výroků, může rozhodčí ukázat provinivšímu se družstvu žlutou kartu. Pokud bude toto chování pokračovat, rozhodčí udělí provinivšímu se hráči stejného družstva červenou kartu a vyloučí hráče do konce utkání podle VP 9.13 (nevhodné chování).
- VP 9.14** Dopustit se násilného jednání, včetně kopnutí, úderu nebo pokusu o kopnutí či úder se zákeřným úmyslem, proti soupeři nebo funkcionáři, ať už během hry, během jakéhokoli přerušení, oddechových časů, po dosažené brance nebo během přestávek mezi částmi hry. Je-li provinivším se hráčem brankář, může být náhradní brankář vystřídán za jiného hráče v souladu s VP 2.6.
- VP 9.14.1** Dojde-li k přestupku během hry, hráč, který se provinil musí být vyloučen do konce utkání, musí opustit soutěžní prostor a ve prospěch družstva soupeře musí být nařízen pokutový hod. Jeho náhradník může vstoupit do hry po uplynutí 4 minut čistého času hry.
- VP 9.14.2** Dojde-li k přestupku během jakéhokoli přerušení, oddechového času, po dosažené brance nebo během přestávek mezi částmi hry, musí být hráč, který se provinil, vyloučen do konce utkání a musí opustit soutěžní prostor. Pokutový hod v tomto případě není

nařízen. Jeho náhradník může vstoupit do hry po uplynutí 4 minut čistého času hry a hra se znovuzahájí standardním způsobem.

**VP 9.14.3** Pokud rozhodčí odpíská násilnou hru, které se dopustí protihráči ve stejnou dobu během utkání, budou oba vyloučeni do konce utkání, náhradníci mohou nastoupit do hry po 4 minutách. Družstvu, které bylo v držení míče bude přisouzen pokutový hod, následně bude přisouzen pokutový hod druhému družstvu. Po provedení druhého pokutového hodu znovuzahájí hru družstvo, které mělo míč v držení, volným hodem na nebo za středovou linii.

**VP 9.15** V případě současného vyloučení hráčů obou družstev v průběhu hry jsou oba hráči vyloučeni na 20 sekund nebo dokud nenastane možnost podle VP 9.3 nebo při nejbližší změně v držení míče. Čas držení míče není resetován. Hra je znovu zahájena volným hodem družstva, které bylo v držení míče. Pokud ani jedno z družstev nemělo míč v držení v okamžiku, kdy došlo k vyloučení, čas držení míče je nastaven na 30 sekund a hra je znovuzahájena neutrálním hodem. Oběma hráčům vyloučeným podle tohoto Pravidla musí být povolen návrat při nejbližší příležitosti podle VP 9.3 a), b) nebo při nejbližší změně držení míče.

**VP 9.16** Pokud vyloučený hráč, nebo jeho náhradník nesprávně vstoupí do hřiště, včetně nedodržení Pravidel VP 2.6, VP 2.7 a VP 9.3. Tomuto hráči bude udělena pouze jedna osobní chyba, která bude zaznamenána zapisovatelem jako vyloučení.

**VP 9.16.1** Pokud se touto chybou proviní hráč družstva, které není v držení míče, provinilý hráč musí být vyloučen a opačnému družstvu je přisouzen pokutový hod.

**VP 9.16.2** Pokud se touto chybou proviní hráč družstva, které je v držení míče, hráč, který se provinil, musí být vyloučen a opačnému družstvu bude udělen volný hod.

**VP 9.17** Zasahovat do provedení pokutového hodu. Hráč, který se provinil, musí být vyloučen do konce utkání s náhradníkem. Náhradníkovi je povolen návrat do hrací plochy při nejbližší příležitosti podle VP 9.3 a pokutový hod musí být uznán nebo správně zopakován. Rozhodčí mohou použít VAR k přezkoumání situace a určit, zda došlo k zasažení do pokutového hodu. K tomuto přestupku může dojít po zapískání rozhodčím. Dále ve VP 15.2.

**VP 9.18** Pokud bránící brankář nezaujme správnou pozici na brankové čáře při provádění pokutového hodu i když ho rozhodčí již upozornil, že tak má učinit. Jiný bránící hráč může zaujmout pozici brankáře, avšak bez výhod nebo omezení pro brankáře.

## VP 10 CHYBY TRESTANÉ POKUTOVÝM HODEM

- VP 10.1** Chybou trestnou pokutovým hodem se rozumí dopustit se některého z následujících přestupků (VP 10.2 až VP 10.11), který musí být potrestán udělením pokutového hodu opačnému družstvu. Rozhodčí může pozdržet odpískání přestupku a vyčkat, zda útočící hráč dosáhne gólu z dané akce. Pokud hráč nedosáhne gólu, rozhodčí udělí pokutový hod. Rozhodčí může zvednutím paže naznačit možný pokutový hod.
- VP 10.2** Pokud se brankář nebo bránící hráč dopustí jakékoliv chyby v 6metrovém území a zabrání tím pravděpodobné brance, včetně případů VP 10.4 až VP 10.7.
- VP 10.3** Pokud vyloučený hráč při opouštění hrací plochy záměrně zasáhne do hry, včetně narušení postavení branky. Pokud vyloučený hráč nezačne opouštět hrací plochu okamžitě, rozhodčí to může považovat za záměrné zasahování do hry podle tohoto Pravidla.
- VP 10.4** Pokud brankář nebo bránící hráč strhne, stáhne nebo jinak posune branku.
- VP 10.5** Jestliže se bránící hráč v 6metrovém území pokusí zablokovat přihrávku nebo střelu oběma rukama.
- VP 10.6** Jestliže bránící hráč v 6metrovém území udeří do míče sevřenou pěstí.
- VP 10.7** Jestliže brankář nebo bránící hráč uvnitř 6metrového území potopí míč pod vodu, když je napadán protihráčem.
- VP 10.8** Jestliže hráč nebo náhradník, který není podle Pravidel oprávněn účastnit se hry v daném čase, vstoupí na hrací plochu. Hráč, který se provinil, musí být vyloučen do konce zápasu s náhradníkem. Náhradník může vstoupit na hrací plochu při nejbližší příležitosti podle VP 9.3.
- VP 10.9** Pokud trenér družstva nebo jiný funkcionář družstva, které není v držení míče, požádá o oddechový čas. Za tento přestupek není zaznamenána žádná osobní chyba.
- VP 10.10** Pokud trenér družstva, jiný funkcionář družstva nebo hráč udělá jakékoliv opatření, aby předešel pravděpodobné brance, nebo bude zdržovat hru, včetně:
- a) pokud bránící hráč úmyslně odhodí míč pryč předtím, než útočící družstvo provede volný hod;



b) pokud bránící hráč po udělení volného hodu za 6metrovou linií úmyslně posune míč do 6metrového území a zabrání tak přímé střele.

Za tento přestupek není zaznamenána žádná osobní chyba, pokud jej způsobí trenér nebo funkcionář družstva.

**VP 10.11** Pokud obránce brání pohybu útočníka zezadu v 6metrovém území a útočící hráč je čelem k brance, vytváří si střeleckou pozici a pokud se obránce nedotýká pouze míče. Obránce musí být potrestán podle tohoto pravidla, pokud jeho akce zabrání útočícímu hráči ve vstřelení branky. Rozhodčí musí vyčkat před odpískáním pokutového hodu do ukončení akce nebo pokusu o střelu a musí udělit pokutový hod pokud útočící hráč nevstřelí branku.

**VP 10.12** Pokud je v poslední minutě utkání pro družstvo nařízen pokutový hod, může se trenér rozhodnout pro nové držení míče a znovuzahájit hru volným hodem. Časoměřič zaznamenávající čas držení míče musí nastavit nový čas 30 sekund a hra bude znovuzahájena jako po oddechovém čase.

Je odpovědností trenéra dát bez prodlení jasný signál, pokud se družstvo rozhodne pro nové držení míče podle tohoto Pravidla.

## **VP 11 VOLNÉ HODY**

**VP 11.1** Volný hod se provádí z místa, kde se nachází míč, s výjimkou situace, kdy chybu způsobil bránící hráč a míč je uvnitř brankoviště. V takovém případě se volný hod musí provést z linie 2 metů naproti místu, kde se nachází míč. Pokud je míč mimo brankoviště ve chvíli odpískání chyby, volný hod se provede z místa míče.

**VP 11.2** Hráč, kterému byl přisouzen volný hod musí bez zdržování rozehrát podle Pravidel včetně přihrávky či střely, pokud to povolují Pravidla. Jako obyčejná chyba musí být posouzeno, pokud hráč, který je jasně v nejbližší pozici na provedení volného hodu, hod neprovede. Bránící hráč, který se provinil chybou, se musí vzdálit alespoň jeden metr od hráče provádějícího volný hod před zvednutím ruky k blokování přihrávky či střely. Hráč, který takto neučiní, musí být vyloučen podle Pravidla VP 9.5 „bránění ve hře.“

**VP 11.3** Volný hod musí být proveden bez zdržování nejbližším hráčem tak, aby hráči mohli sledovat, jak míč opouští ruku rozehrávajícího hráče. Ten může míč držet nebo s ním driblovat před provedením nahrávky nebo střely, pokud to dovolují Pravidla. Míč je uveden do hry ihned, jakmile opustí ruku rozehrávajícího hráče.



**VP 11.4** Volný hod je také nařízen proti družstvu, které se naposledy dotklo míče, který opustil hřiště (včetně míče odraženého ze strany hracího pole) s výjimkou případu, kdy obránce v poli zablokoval střelu, která opustila hřiště. V tomto případě je obrannému družstvu přiznán volný hod.

## **VP 12 HODY Z BRANKY**

**VP 12.1** Hod z branky musí být nařízen, pokud míč přejde celým objemem brankovou čáru, mimo prostoru mezi brankovými tyčemi a břevnem, přičemž poslední se ho dotknul kterýkoliv hráč mimo brankáře bránícího družstva, nebo když bránící hráč zablokuje střelu, která přejde za brankovou čáru.

**VP 12.2** Hod z branky se musí zahrát v souladu s Pravidlem VP 11.3, bez zbytečného zdržování jakýmkoliv hráčem družstva z libovolného místa z 2metrového území nebo z místa míče, pokud je míč mimo 2metrové území. Hod z branky, který se nezahraje v souladu s tímto Pravidlem, se musí opakovat.

## **VP 13 ROHOVÉ HODY**

**VP 13.1** Rohový hod musí být nařízen, pokud míč přejde celým objemem přes brankovou čáru, kromě prostoru mezi brankovými tyčemi a břevnem a jako poslední se ho dotkl brankář bránícího družstva nebo úmyslně některý z bránících hráčů.

**VP 13.2** Rohový hod musí zahrát v souladu s Pravidlem VP 11.3, bez zbytečného zdržování hráč útočícího družstva z 2metrové značky na straně, která je nejbližší místu, kde míč přešel brankovou čáru. Hod nemusí zahrát nejbližší hráč.

**VP 13.3** Při zahrávání rohového hodu nesmí být žádný hráč útočícího družstva v území brankoviště.

**VP 13.4** Rohový hod provedený z nesprávného místa nebo dříve, než hráči útočícího družstva opustili brankoviště, se musí opakovat.

## VP 14 NEUTRÁLNÍ HODY

- VP 14.1** Neutrální hod musí být nařízen v případě, kdy:
- byl na začátku čtvrtiny podle názoru rozhodčího míč vhozen do polohy jednoznačně výhodnější pro jedno družstvo;
  - se jeden nebo více hráčů z obou družstev dopustí chyby ve stejnou dobu a rozhodčí není schopen posoudit, který z nich se dopustil chyby jako první;
  - oba rozhodčí současně odpískají obyčejné chyby opačnému družstvu;
  - žádné družstvo nemá míč v držení a jeden nebo více hráčů z opačných družstev se dopustí chyby na vyloučení ve stejném okamžiku. Po vyloučení hráčů bude proveden neutrální hod.
  - míč narazí nebo uvízne na překážce nad hrací plochou.
- VP 14.2** Rozhodčí musí při neutrálním hodu vhodit míč do vody přibližně na úrovni místa, kde se stala chyba takovým způsobem, aby hráči obou družstev měli stejnou možnost získat míč. Neutrální hod nařízený uvnitř brankoviště se musí zahrát na linii 2 metů.
- VP 14.3** Pokud je při neutrálním hodu rozhodčí přesvědčen, že míč byl vhozen do polohy jednoznačně výhodnější pro jedno družstvo, musí si vyžádat míč a opakovat neutrální hod.

## VP 15 POKUTOVÉ HODY

- VP 15.1** Pokutový hod může provést kterýkoliv hráč družstva, v jehož prospěch byl pokutový hod nařízen, a to z kteréhokoliv místa na soupeřově 5metrové linii.
- VP 15.2** Při pokutovém hodu musí všichni hráči opustit 6metrové území a musí být nejméně 3 metry od hráče provádějícího pokutový hod. Na 6metrové linii, na každé straně hráče, který provádí hod, má právo zaujmout místo jeden hráč bránícího družstva. Bránící brankář musí zaujmout pozici mezi brankovými tyčemi a žádnou částí těla nesmí nad hladinou vody přesahovat brankovou čáru. Rozhodčí může udělit jedno varování hráčům nebo brankáři, aby zaujali správné postavení. Pokud tak hráč či brankář neučiní, může být vyloučen a může nastoupit do hry při vhodné příležitosti jako ve VP 9.3.
- VP 15.3** Pokud se rozhodčí řídící provedení pokutového hodu přesvědčí, že hráči zaujali správné pozice, musí dát signál k provedení hodu, a to

současným písknutím a pohybem ruky z vertikální do horizontální polohy.

- VP 15.4** Hráč provádějící pokutový hod musí držet míč a musí ho okamžitě hodit nepřerušovaným pohybem přímo na branku. Hráč může provést hod zvednutím míče z vody nebo držením míče ve zvednuté ruce a s míčem smí v průběhu přípravy na hod udělat pohyb směrem od branky, pohyb však musí být souvislý a nepřerušovaný, dokud míč neopustí ruku střílejícího hráče.
- VP 15.5** Pokud se míč odrazí od brankových tyčí, břevna nebo brankáře, zůstává ve hře a není nutné, aby s ním před dosažením branky hrál nebo se ho dotkl další hráč.
- VP 15.6** Pokud současně s nařízením pokutového hodu zazní signál od časoměřiče ukončující hru nebo část hry, musí všichni hráči před provedením pokutového hodu, kromě hráče provádějícího pokutový hod a bránícího brankáře, opustit vodu. V této situaci hra po provedení pokutového hodu okamžitě končí, i kdyby se míč odrazil do hry od brankové tyče, břevna nebo brankáře.

## **VP 16 OSOBNÍ CHYBY, ŽLUTÉ A ČERVENÉ KARTY**

- VP 16.1** Osobní chyba musí být zaznamenána každému hráči, který se dopustí chyby trestané vyloučením nebo chyby trestané pokutovým hodem. Rozhodčí musí signalizovat zapisovateli číslo čepičky provinilého hráče.
- VP 16.2** Po obdržení třetí osobní chyby je hráč vyloučen do konce utkání s náhradníkem. Náhradník může vstoupit do hrací plochy při nejbližší příležitosti podle VP 9.3. Pokud je třetí osobní chybou zavinění pokutového hodu, náhradník vstupuje do hry okamžitě před provedením pokutového hodu.
- VP 16.3** Pokud je to nutné musí rozhodčí použít žluté a červené karty k usměrnění funkcionářů, hráčů na lavičce a hráčů ve vodě. Použití žlutých a červených karet se aplikuje ve všech soutěžích World Aquatics následujícím způsobem:
- VP 16.3.1** Použití žluté karty rozhodčím je oficiálním varováním hlavnímu trenérovi družstva.
- VP 16.3.2** Následné použití červené karty rozhodčím je signálem pro hlavního trenéra, jiného funkcionáře družstva nebo i hráče na lavičce. Ten musí okamžitě opustit prostor bazénu. Vyžaduje-li si to situace, může rozhodčí udělit červenou kartu hlavnímu trenérovi, aniž by udělil žlutou kartu.

**VP 16.3.3** Pokud je hlavní trenér vyloučen ze hry, může tuto pozici zaujmout jiný funkcionář družstva, avšak bez pravomocí hlavního trenéra. Funkcionář družstva tak nesmí stát a pohybovat se mimo lavičku družstva, ale může požádat o oddechový čas podle Pravidel. Během oddechového času nebo po vstřelení branky a před zahájením čtvrtin se může funkcionář družstva volně pohybovat po okraji bazénu až do poloviny hřiště, aby dával pokyny svému družstvu.

**VP 16.3.4** Pokud se během zápasu hráč ve vodě dopustí nevhodného chování, rozhodčí musí hráči udělit červenou kartu spolu s příslušným trestem.

**VP 16.3.5** Rozhodčí může udělit žlutou kartu, pokud podle jeho názoru, hráč pokračuje ve hře s nesporným chováním nebo simulováním (VP 8.14). Rozhodčí ukáže žlutou kartu celému družstvu a následně ukáže na provinivšího se hráče. Pokud toto chování pokračuje, rozhodčí ukáže hráči červenou kartu, tak aby ji zaregistrovaly obě družstva a stolek rozhodčích. Toto provinění je považováno za nevhodné chování (VP 9.13).

**VP 16.3.6** Členové družstva, kteří se dopustí nevhodného chování, budou potrestáni podle VP 9.13 a musí okamžitě opustit prostor bazénu.

**VP 16.3.7** V případě jakéhokoli přestupku, který vedl k vyloučení hráče nebo funkcionáře družstva do konce utkání, posoudí řídicí výbor turnaje všechny okolnosti přestupku, zejména jeho závažnost, a rozhodne, zda bude hráč nebo funkcionář družstva vyloučen z dalších utkání turnaje, a to do 24 hodin po skončení utkání, o čemž informuje hráče, funkcionáře družstva a družstvo. Řídicí výbor rovněž předá záležitost Aquatics Integrity Unit, pokud posoudí, že by měly být zváženy následky i mimo turnaj. V zájmu jasnosti je řídicí výbor oprávněn přezkoumat oficiální videozáznam jakéhokoli zápasu turnaje a rozhodnout, zda bude hráč nebo trenér vyloučen z jiných utkání na turnaji, bez ohledu na to, zda byl přestupek sankcionován rozhodčím během zápasu.

Je-li funkcionář družstva vyloučen z určitého utkání, musí být počet funkcionářů družstva na lavičce odpovídajícím způsobem snížen; za předpokladu, že je na lavičce alespoň jeden funkcionář družstva.

Pokud je hráč vyloučen z určitého utkání, může družstvo nastoupit do další hry se 13 hráči, za předpokladu, že jsou registrováni na soupisce družstva pro konkrétní turnaj World Aquatics a v daný okamžik nemají žádný trest.

## VP 17 NEHODA, ZRANĚNÍ A NEMOC

- VP 17.1** Hráči je dovoleno opustit vodu, sedět nebo stát na schodech nebo na okraji bazénu během hry pouze v případě nehody, zranění, nemoci nebo s povolením rozhodčího. Hráč, který opustil vodu oprávněně, do ní může znovu vstoupit ze své zóny návratu při vhodném přerušení a s povolením rozhodčího.
- VP 17.2** Pokud hráč krvácí, rozhodčí musí okamžitě nařídit hráči, aby opustil hrací plochu s okamžitým nástupem náhradníka. Hra musí pokračovat bez přerušení. Po zastavení krvácení se může hráč jako náhradník zapojit běžným způsobem do hry.
- VP 17.3** Pokud dojde k nehodě, zranění nebo nemoci jiné než krvácení, může rozhodčí dle svého uvážení přerušit utkání na dobu ne delší než 3 minuty, přičemž rozhodčí musí oznámit časoměřičům, kdy začíná běžet tato doba.
- VP 17.4** Pokud je hra přerušena pro nehodu, zranění, nemoc, krvácení nebo jiný nepředvídatelný důvod, hru znovuzahájí družstvo, které mělo v době přerušení hry míč v držení, uvedením míče do hry z místa, kde se nacházel míč.
- VP 17.5** Kromě okolností uvedených v pravidle VP 17.2 (krvácení), se zraněný hráč nesmí zapojit do další hry, pokud na jeho místo nastoupil náhradník.
- VP 17.6** Pokud má rozhodčí, videorozhodčí VAR nebo delegát podezření, že mohlo dojít k násilnému jednání, mohou rozhodčí přezkoumat VAR podle pokynů pro VAR. (Příloha P7)
- VP 17.7** **Specifické lékařské a bezpečnostní požadavky pro vodní pólo**

Vodní pólo je kontaktní sport. Výskyt traumatických poranění je nejvyšší ze sportů World Aquatics. Z tohoto důvodu musí být lékařský tým připraven řešit některé konkrétní problémy.

### VP 17.7.1 Traumatické zranění

Kontaktní zranění jsou ve vodním pólu vysoká. Z toho důvodu by hlavní lékař nebo lékař na sportovišti měl být vybaven správnou lékařskou soupravou pro zvládnutí traumatických poranění. Sada by měla obsahovat šicí materiál a/nebo kožní lepidlo, krvácející sportovec nesmí být vpuštěn zpět do vody. (VP 17.2).

Během zápasů by navíc měly být k dispozici ledové balíčky.

Plavčíci a lékařský tým by měli být vyškoleni v rozpoznávání traumatických situací a lovení z hluboké vody.

### **VP 17.7.2 Zubní ošetření**

Zatímco zubní lékař není na akcích World Aquatics povinný, dostupnost takové lékařské služby by měla být na velkých soutěžích zvážena pořadatelským výborem.

Cílem lékařského ošetření je:

- poskytnout léčbu potřebnou k tomu, aby se sportovec s orofaciálním poraněním mohl vrátit do hry, jakmile to bude bezpečné, nebo
- ošetřit a stabilizovat zranění, pokud to bude doporučeno.

Pokud na místě není přítomen žádný zubař, měl by být určen zubař, který bude mít „pohotovost“ během akce.

### **VP 17.7.3 Vodní záchranáři a plavčíci**

Plavčíci by měli během akce denně nacvičovat vodní záchranu. Ve vodním pólu je důležité si uvědomit, že je hřiště rozděleno lajnami, které by mohly zablokovat přístup k hráči během vodní záchrany. Tento bod je třeba vzít v úvahu při cvičení a upravit tak případný bod záchrany.

## **VP 18 VYBAVENÍ PRO VODNÍ PÓLO**

### **VP 18.1 Základní požadavky**

**VP 18.1.1** Rozměry a vybavení hřiště pro vodní pólo jsou detailně popsány ve schématu Přílohy P1.

**VP 18.1.2** Celkové rozměry hrací plochy jsou 30,60 m × 20,00 m pro muže a 25,60 m × 20,00 m pro ženy.

Vzdálenost mezi brankovými čarami nesmí být pro utkání mužů menší než 20,00 metrů a větší než 30,00 metrů. Pro utkání žen nesmí být vzdálenost mezi brankovými čarami menší než 20,00 metrů a větší než 25,00 metrů.

Kotevní držák na okraji hřiště musí být umístěn 30 cm za přední brankovou čarou.

Šířka hřiště nesmí být menší než 10,00 metrů a větší než 20,00 metrů.

Výjimka z tohoto pravidla může být udělena na základě rozhodnutí řídicí složky federace zaštiťující daný zápas.

**VP 18.1.3** Hloubka vody musí být v celém prostoru hrací plochy nejméně 1,80 metru.

**VP 18.1.4** Teplota vody musí být 26 °C, ± 1 °C (25 °C – 27 °C).

**VP 18.1.5** Intenzita osvětlení nesmí být menší než 600 lux.

**VP 18.1.6** Minimální výška stropu není vyžadována.

#### **VP 18.1.7 Lajny pro ohraničení hřiště**

Každá lajna musí mít minimální průměr 0,06 metru a maximální průměr 0,12 metru.

Lajna by měla být připevněna na každé stěně do kotevních držáků zapuštěných do stěn. Pokud jsou kotevní držáky umístěny na bazénovém podkladu, měl by být na daném místě pevný a nepružný nástavec. Nainstalovaná lajna by měla zůstat ve vodě v bazénu. Kotva včetně nástavce nesmí zasahovat více než 10 mm do bazénu. Kotva nesmí ovlivnit délku lajny o více než ± 10 mm na každém konci lajny.

Kotvy by měly být instalovány tak, aby vydržely 20 kN. Lajna musí být vybavena tažnou pružinou, absorbující náhlá vysoká bodová zatížení, a drátem odolávajícím tažné síle 12 kN.

#### **VP 18.1.8 Oblast pro průběžného střídání**

Oblast pro průběžné střídání musí být umístěna na boční vnější straně hřiště, na straně, kde jsou umístěny lavičky družstev. Šířka této oblasti nesmí být menší než 0,50 metru.

Vymezený prostor pro průběžné střídání každého družstva se nachází mezi brankovou čarou před lavičkou družstva a středem hrací plochy.

### **VP 18.2 Vybavení pro vodní pólo při olympijských hrách a mistrovstvích světa**

#### **VP 18.2.1 Základní požadavky**

Rozměry a vybavení hřiště pro vodní pólo při olympijských hrách a mistrovstvích světa jsou detailně popsány ve schématu Přílohy P2.

#### **VP 18.2.2 Hřiště**

Celkové rozměry hrací plochy jsou 30,60 m × 20,00 m pro muže a 25,60 m × 20,00 m pro ženy.

Vzdálenost mezi brankovými čarami musí být 30,00 metrů pro utkání mužů a 25,00 metrů pro utkání žen.

Kotevní držák na okraji hřiště musí být umístěn 30 cm za přední brankovou čarou. Šířka hřiště musí být 20,00 metrů.



Výjimky z těchto požadavků ve VP 18.2.2 nejsou povoleny.

**VP 18.2.3** Hloubka vody musí být v celém prostoru hrací plochy nejméně 2,00 metru.

**VP 18.2.4** Teplota vody musí být 26 °C,  $\pm 1$  °C (25 °C – 27 °C).

**VP 18.2.5** Intenzita osvětlení nesmí být menší než 1500 lux.

**VP 18.2.6** V krytých bazénech nesmí být minimální výška hřiště menší než 7,00 metrů.

#### **VP 18.2.7 Lajny pro ohraničení hřiště**

Každá lajna musí mít průměr 0,10 metru.

Lajna by měla být připevněna na každé stěně do kotevních držáků zapuštěných do stěn. Pokud jsou kotevní držáky umístěny na bazénovém podkladu, měl by být na daném místě pevný a nepružný nástavec. Nainstalovaná lajna by měla zůstat ve vodě v bazénu. Kotva včetně nástavce nesmí zasahovat více než 10 mm do bazénu. Kotva nesmí ovlivnit délku lajny o více než  $\pm 10$  mm na každém konci lajny.

Kotvy by měly být instalovány tak, aby vydržely 20 kN. Lajna musí být vybavena tažnou pružinou, absorbující náhlá vysoká bodová zatížení, a drátem odolávajícím tažné síle 12 kN.

#### **VP 18.2.8 Oblast pro průběžného střídání**

Oblast pro průběžné střídání musí být umístěna na boční vnější straně hřiště, na straně, kde jsou umístěny lavičky družstev. Šířka této oblasti nesmí být menší než 0,50 metru.

Vymezený prostor pro průběžné střídání každého družstva se nachází mezi brankovou čarou před lavičkou družstva a středem hrací plochy.

### **VP 18.3 Technické vybavení pro vodní pólo**

#### **VP 18.3.1 Značení**

Na obou stranách hřiště musí být umístěna výrazná značení, která označují brankové čáry, linie 2,0 metrů a 6,0 metrů od brankové čáry a polovinu vzdálenosti mezi brankovými čarami. Tyto značky musí být po celou dobu utkání jasně viditelné.

Bílé značení se měří od kotevního bodu a bude od něj vzdáleno 0,3 metru, aby bylo zarovnáno s přední hranou brankové čáry. Toto značení musí být stejné na obou koncích hřiště.



Dvoumetrové červené značení se měří od předního konce brankové čáry a zasahuje směrem do hřiště. Toto značení musí být stejné na obou koncích hřiště.

Žluté značení pak přesahuje 4 metry od 2metrové značky do hřiště. Ve vzdálenosti 5 metrů od přední hrany brankové čáry bude umístěna červená značka. Toto značení musí být stejné na obou koncích hřiště.

Zóny návratu musí být umístěny ve dvou rozích na opačné straně bazénu, než je stolek rozhodčích. Musí být dlouhé 2 metry a musí pokračovat podél brankové čáry.

Barvy lajn na hřišti pro vodní pólo by měly odpovídat výše zmíněným barvám (dále viz Přílohy P1, P2 a P4), přičemž lze použít varianty barevného schématu pouze se schválením World Aquatics.

### **VP 18.3.2 Platformy pro rozhodčí**

Na obou stranách hřiště musí být umístěny platformy, které musí být 1 metr široké a vysoké 70 cm nad hladinou vody. Tyto platformy umožňují rozhodčím volný pohyb z jednoho konce hracího pole na druhý. U brankových čar musí být také dostatečný prostor pro brankové rozhodčí. Platformy musí být barevně označeny tak, aby odpovídaly specifikacím lajn (viz VP 18.3.1) podle schématu hracího pole v Příloze P2.

Pokud bylo změněno barevné schéma lajn, musí být na plošinách pro rozhodčí použito stejné barevné označení.

### **VP 18.3.3 Branky**

Brankové tyče a břevno musí být dřevěné, kovové nebo ze syntetického materiálu (plastové) se šířkou 80,0 mm a jsou sestaveny do tvaru obdélníka. Při pohledu z brankové čáry je bok branky čtvercový. Branky musí být natřena bílou barvou.

Brankové tyče musí být upevněny, pevně a kolmo na obou koncích hrací plochy, ve stejné vzdálenosti od obou bočních stran a nejméně 0,3 metru před koncem hrací plochy nebo jakékoli překážky. V tomto prostoru se nesmí nacházet žádné místo, kde by mohl brankář stát nebo se opírat, kromě dna bazénu.

Vnitřní strany brankových tyčí musí být od sebe vzdáleny 3,0 metru.

Spodní strana břevna musí být 0,9 metru nad hladinou vody.

### **VP 18.3.4 Zóna návratu**

Zóna návratu má obdélníkový tvar s rozměry: 2,0 m × 1,08 m.

### **VP 18.3.5 Sítě**

Na brankových tyčích a břevnu musí být pevně upevněna pružná síť ohraničující celý brankový prostor, přičemž ke kostře branky musí být připevněna tak, aby všude uvnitř brankové plochy vytvářela volný prostor ne menší než 0,30 metru za brankovou čarou.

### **VP 18.3.6 Stolek rozhodčích**

Stolek rozhodčích musí být umístěn za rozhodčími na stejné straně, kde sedí brankoví rozhodčí a na opačné straně, než je lavička náhradníků družstva.

## VP 19 PRAVIDLA PLÁŽOVÉHO VODNÍHO PÓLA (BEACH WATER POLO)

VP 19.1	HŘIŠTĚ.....	28
VP 19.2	BRANKY.....	28
VP 19.3	MÍČ.....	29
VP 19.4	ČEPIČKY.....	29
VP 19.5	DRUŽSTVA A NÁHRADNÍCI.....	30
VP 19.6	SBOR ROZHODČÍCH.....	31
VP 19.7	ROZHODČÍ.....	32
VP 19.8	HRACÍ DOBA.....	32
VP 19.9	ODDECHOVÉ ČASY.....	34
VP 19.10	ZAHÁJENÍ HRY.....	34
VP 19.11	DOSAŽENÍ BRANKY.....	35
VP 19.12	ZAHÁJENÍ HRY PO VSTŘELENÍ BRANKY.....	35
VP 19.13	HOD Z BRANKY.....	35
VP 19.14	ROHOVÝ HOD.....	36
VP 19.15	NEUTRÁLNÍ HOD.....	36
VP 19.16	VOLNÝ HOD.....	36
VP 19.17	OBYČEJNÉ CHYBY.....	37
VP 19.18	CHYBY TRESTANÉ VYLOUČENÍM.....	38
VP 19.19	CHYBY TRESTANÉ POKUTOVÝM HODEM.....	40
VP 19.20	POKUTOVÝ HOD.....	41
VP 19.21	NEHODY A ZRANĚNÍ.....	42
VP 19.22	OSOBNÍ CHYBY.....	43
VP 19.23	ŽLUTÉ A ČERVENÉ KARTY.....	43

## VP 19.1 HŘIŠTĚ

- VP 19.1.1** Vzdálenost mezi brankovými čarami je 15 metrů.  
Šířka hřiště je 10,0 – 12,5 metru.
- VP 19.1.2** Hloubka vody v prostoru hřiště nesmí být menší než 2 metry.
- VP 19.1.3** Na obou stranách hrací plochy musí být umístěny výrazné bóje:
- 2metrové území – červené bóje,
  - 5metrové území – žluté bóje,
  - zbytek herní plochy – zelené bóje,
  - středová linie – bílé bóje.
- VP 19.1.4** Červené bóje musí být umístěny na obou koncích hrací plochy 2 metry od rohu na straně proti stolku rozhodčích označující roh dotyku.
- VP 19.1.5** Na obou koncích hrací plochy, na stejné úrovni s hranicí hřiště se musí nacházet přední strana branek.
- VP 19.1.6** Zapisovatel u stolku rozhodčích musí být vybaven samostatnými praporky: v bílé, modré, červené a žluté barvě o rozměrech 0,35 metru × 0,20 metru.
- VP 19.1.7** Na vnější podélné straně hřiště, kde jsou umístěny lavičky náhradníků, musí být k dispozici prostor pro průběžné střídání. Šířka tohoto prostoru, pokud je ohraničen lajnami, musí být v rozmezí 0,5 – 1 metr. Prostor vyhrazený pro průběžné střídání každého z družstev je od vlastní brankové čáry do poloviny hřiště.
- VP 19.1.8** Brankoviště pro plážové vodní pólo (BWP) je vymezeno prostorem mezi brankovými tyčemi a linií 2 metrů (viz Pravidla VP 19.16.1, VP 19.17.3 h) a VP 19.19.2).

## VP 19.2 BRANKY

- VP 19.2.1** Brankové tyče a břevno o šířce 0,80 metru jsou sestaveny do tvaru obdélníka, směřují do hřiště a jsou natřené jakoukoli barvou. Branky musí být upevněny na brankových čarách na obou stranách hřiště, ve stejné vzdálenosti od obou bočních stran. Zatímco pro soutěže World Aquatics jsou preferovány výhradně pevně konstruované branky, pro místní turnaje jsou povoleny nafukovací branky.
- VP 19.2.2** Vnitřní strany brankových tyčí musí být od sebe vzdáleny 2,5 metru. Spodní okraj břevna musí být ve výšce 0,80 metru nad hladinou vody.

**VP 19.2.3** Na brankových tyčích a břevnu musí být pevně upevněna pružná síť tak, aby míč neprošel skrz nebo pod stranou sítě, přičemž ke kostře branky musí být připevněna tak, aby všude uvnitř brankové plochy vytvářela volný prostor ne menší než 0,30 metru za brankovou čarou.

## **VP 19.3 MÍČ**

**VP 19.3.1** Míč musí být kulatý a musí mít vzduchovou komoru se samouzavíracím ventilem. Musí být vodotěsný, bez vnějšího vázání nebo jiného krytí a povrch nesmí být natřen mazivem nebo podobnou látkou.

**VP 19.3.2** Hmotnost míče nesmí být menší než 400 gramů a větší než 450 gramů.

**VP 19.3.3** Pro utkání mužů nesmí být obvod míče menší než 0,68 metru a větší než 0,71 metru a tlak v míči musí být 51,7 – 58,6 kilopascalů (kPa), tj. 7,5 – 8,5 PSI.

**VP 19.3.4** Pro utkání žen nesmí být obvod míče menší než 0,65 metru a větší než 0,67 metru a tlak v míči musí být 44,8 – 51,7 kilopascalů (kPa), tj. 6,5 – 7,5 PSI.

## **VP 19.4 ČEPIČKY**

**VP 19.4.1** Čepičky musí mít kontrastní barvy, které schválí rozhodčí, musí být odlišné od jednobarevné červené a musí být rovněž kontrastní i vůči barvě míče. Rozhodčí může požádat družstvo, aby použilo bílé nebo modré čepičky. Brankář musí mít červenou čepičku. Čepička musí být pevně upevněna pod bradou. Čepičky musí mít poddajné chrániče uší stejné barvy jako čepičky družstva mimo čepičky brankáře, která může mít chrániče červené barvy.

**VP 19.4.2** Čepičky musí být po obou stranách očíslované čísly vysokými 0,10 metru. Brankář musí mít čepičku s číslem 1 a ostatní čepičky musí být očíslovány čísly 2 až 7.

**VP 19.4.3** Hráč, který nahrazuje brankáře, musí mít červenou čepičku se stejným číslem, jaké nosil jako hráč v poli. Hráč si nesmí během utkání měnit číslo čepičky kromě případů povolených rozhodčím a oznámených zapisovateli. Čepičky musí být nasazeny během celého utkání. Pokud hráč ztratí během hry čepičku, musí si ji nasadit při nejbližším vhodném přerušení hry, pokud je jeho družstvo v držení míče. Strídající brankář musí mít čepičku č. 1 stejné barvy, jako je

barva družstva. Družstvo musí dodat sadu červených čepiček s čísly 1 – 7 a čepičku s číslem 1 ve stejné barvě svého družstva.

**VP 19.4.4** Čepičky pro mezistátní utkání musí mít vpředu mezinárodní trojmístný kód státu a mohou mít státní vlaječku.

## **VP 19.5 DRUŽSTVA A NÁHRADNÍCI**

**VP 19.5.1** Každé družstvo se skládá ze čtyř hráčů, z nichž jeden musí být brankář, a maximálně tří dalších hráčů, kteří mohou být použiti jako náhradníci.

**VP 19.5.2** Dvě osoby, a to hlavní trenér a jeden funkcionář (asistent trenéra, nebo vedoucí družstva) musí sedět na pontonu nebo v jiném vyhrazeném prostoru pro střídačku a nesmí jej po dobu hry opustit. Maximálně dva další zdravotníci mohou být na odděleném místě mimo lavičku družstva.

**VP 19.5.3** Družstva si mění strany v polovině utkání.

**VP 19.5.4** Lavička náhradníků může být na plovoucím pontonu, ta musí být umístěna naproti rozhodčímu a stolku rozhodčích.

**VP 19.5.5** Každé družstvo musí mít kapitána, který je zodpovědný za chování svého družstva.

**VP 19.5.6** Hráči se musí dostavit k utkání s řádně ostříhanými nehty a musí odstranit všechny předměty, které by mohly způsobit zranění.

Hráči nesmějí mít na těle ani na ruce mastnotu, olej ani žádné podobné nebo cizí látky. Pokud rozhodčí před utkáním zjistí že taková látka byla použita, nařídí hráči její okamžité odstranění. Pokud je přestupek zjištěn po zahájení hry, hráč, který se provinil, musí být vyloučen na zbytek hry s okamžitým střídáním.

**VP 19.5.7** Každé družstvo musí mít tři náhradníky, kteří se mohou účastnit hry jako náhradníci hráčů. Náhradník může vstoupit do hry z rohu dotyku, jakmile se střídající hráč viditelně vynoří nad hladinu vody v rohu dotyku a dotknou se rukama s náhradníkem nad hladinou vody mimo hrací plochu. Střídání ve vymezeném prostoru pro průběžné střídání je povoleno, pokud náhradník vstoupí do prostoru zpoza prodloužené brankové čáry a oba hráči, střídaný hráč i náhradník, jsou ve vodě, mimo hřiště a dotknou se rukama nad vodou.

**VP 19.5.8** Brankář, který byl střídán náhradníkem, může hrát na jakékoli pozici.

**VP 19.5.9** Po vstřelení gólu lze střídát buď z rohu dotyku, nebo ze zóny průběžného střídání poté, co brankář uvedl míč zpět do hry. Při

střídání, musí být oba hráči mimo hrací plochu a před vstupem na hrací plochu musí provést viditelné tlesknutí nad hladinou vody.

**VP 19.5.10** Brankář se ve svém 5metrovém území smí dotýkat míče oběma rukama.

**VP 19.5.11** Žádné střídání nesmí být provedeno po dopískání pokutového hodů a jeho provedením.

## **VP 19.6 SBOR ROZHODČÍCH**

**VP 19.6.1** Při všech oficiálních utkáních musí být sbor rozhodčích složen z:

- jednoho rozhodčího,
- dvou zapisovatelů,
- dvou časoměřičů.

**VP 19.6.2** Zapisovatelé jsou povinni:

- vést zápis o utkání, včetně hráčů, skóre a oddechových časů, vyloučení a chyb trestaných pokutovým hodem udělených každému hráči.
- signalizovat červeným praporkem a zapískáním každý nesprávný vstup vyloučeného hráče nebo náhradníka do hry.
- po 3 minutách musí zapisovatel signalizovat návrat do hry náhradníka za hráče, který byl vyloučen za brutalitu zvednutím žlutého praporku spolu s praporkem příslušné barvy.
- sledovat osobní chyby, chyby družstva a vhodným zvukovým signálem (např. píšťalkou nebo elektronickým signálem) oznamovat, kdy je odpískán bonusový pokutový hod. Při střídání brankáře zaznamenat čas a číslo čepičky hráče.
- kontrolovat „systém střídavého držení míče“ pro udělování volných hodů při neutrálních hodech. (VP 19.15.1).

**VP 19.6.3** Časoměřiči jsou povinni:

- měřit stanovený čistý čas hry, oddechové časy a dobu přestávek mezi částmi hry.
- měřit čas souvislého držení míče každým družstvem.
- slyšitelně oznámit začátek poslední minuty utkání.
- písknutím signalizovat uplynutí 45 sekund a konec každého oddechového času.

**VP 19.6.4** Časoměřič musí signalizovat zapískáním (nebo jiným zřetelným a dostatečně hlasitým akustickým signálem) konec každé části hry nezávisle na rozhodčích a signál má okamžitý účinek s výjimkou situací:

- pokud zazní současně s nařízením pokutového hodů, v tom případě se musí provést pokutový hod v souladu s Pravidly.
- když je míč v letu a přejde přes brankovou čáru do branky, v tom případě musí být branka uznána.

## **VP 19.7 ROZHODČÍ**

**VP 19.7.1** Rozhodčí musí mít nad hrou absolutní kontrolu od chvíle, kdy družstva dorazí do prostor hrací plochy (bazénu), až po jejich odchod. Všechna rozhodnutí rozhodčích musí být konečná a musí být hráči a trenéry respektována. Rozhodčí může změnit své rozhodnutí, pokud tak učiní dříve, než je míč vrácen zpět do hry.

**VP 19.7.2** Rozhodčí musí zapískat při zahájení hry, při signalizaci dosažení branky, hodů z branky, rohových hodů, neutrálních hodů a při porušení Pravidel.

**VP 19.7.3** Rozhodčí může použít pravidlo výhody tak, aby neznevýhodnil útočící družstvo a neměl by přerušit hru, pokud to není nezbytně nutné.

**VP 19.7.4** Rozhodčí má právo vyloučit ze hry kteréhokoliv hráče v souladu s Pravidly. Pokud hráč odmítne uposlechnout pokynů rozhodčího, může rozhodčí ukončit utkání a stav utkání bude kontumován na 5:0 ve prospěch soupeře.

**VP 19.7.5** Rozhodčí má právo vykázat z prostoru bazénu kteréhokoliv hráče, náhradníka, diváka nebo funkcionáře, jehož chování brání rozhodčímu ve správném a nestranném výkonu jeho povinností.

**VP 19.7.6** Rozhodčí má právo kdykoliv ukončit utkání, pokud podle jeho názoru brání řádnému a férovému dohrání utkání chování hráčů, diváků nebo jiné okolnosti. Pokud musí být utkání ukončeno, rozhodčí musí podat zprávu příslušné řídicí složce.

## **VP 19.8 HRACÍ DOBA**

**VP 19.8.1** Utkání má čtyři části po 5 minutách čistého času hry. Čas začíná běžet na začátku každé části hry v okamžiku, kdy se hráč dotkne míče. Při všech signálech k přerušování hry se musí časomíra zastavit, dokud se míč nevrátí zpět do hry a to tak, že míč opustí ruku hráče zahrávajícího nařízený hod, nebo se jej při neutrálním hodů dotkne první hráč.



- VP 19.8.2** Mezi 1. / 2. a 3. / 4. čtvrtinou musí být dvouminutová přestávka a třiminutová přestávka je v polovině utkání. Družstva, včetně hráčů, trenérů a funkcionářů, si v polovině utkání vymění strany (VP 19.5.3).
- VP 19.8.3** Každé utkání, které po čtyřech čtvrtinách hry skončí nerozhodně, bude rozhodnuto provedením penaltového rozstřelu stejným způsobem jako je uvedeno v Pravidlech vodního póla. Brankář může být jedním ze střelců. Brankář může být nahrazen pouze v případě, že je vyloučen do konce utkání za nevhodné chování, násilné jednání nebo pokud je zraněn. Při první penaltě po vyloučení brankáře nemá náhradní brankář výhody brankáře.
- 3 nominovaní hráči jsou zapsáni na seznam, který určuje pořadí, ve kterém budou hráči házet pokutové hody. Toto pořadí nesmí být změněno.
  - Žádný z hráčů vyloučených do konce utkání nemůže být uveden mezi výše nominovanými hráči.
  - Penalty se házejí střídavě na každé straně hřiště. Pokud podmínky na jedné straně hřiště zvýhodňují nebo znevýhodňují jedno družstvo, může být rozstřel proveden na jedné straně hřiště. Hráči házející penalty zůstanou ve vodě před jejich střídačkou. Všichni hráči, kteří neházejí penalty, sedí na střídačce svého družstva. Pokud je brankář vyloučen během penaltového rozstřelu může jej nahradit hráč ze seznamu tří hráčů, avšak bez výhod brankáře. Po provedení následující penalty může být hráč vyměněn jiným hráčem nebo brankářem. Pokud je během rozstřelu vyloučen hráč z pole je jeho pozice hráče odstraněna ze seznamu tří hráčů a hráč, který ho vystřídá je umístěn na poslední místo seznamu.
  - Hodem mincí se určí družstvo, které bude střílet jako první.
  - Pokud je stav nerozhodný i po skončení úvodní série tří penalt každým družstvem, stejní tři hráči budou střídavě házet do chvíle, kdy jedno družstvo chybuje a druhý dosáhne branky.
- VP 19.8.4** Časomíra musí ukazovat čas sestupným způsobem.
- VP 19.8.5** Pokud se utkání (nebo kterákoliv část utkání) musí opakovat, pak góly, osobní chyby a oddechové časy, které se staly během části hry, která se má opakovat, jsou vymazány ze zápisu, avšak brutalita, nesportovní chování a všechny udělené červené karty zůstávají zapsané v zápisu.
- VP 19.8.6** (Pravidlo shovívavosti) Pokud je po polovině utkání rozdíl branek mezi oběma družstvy 10 nebo více, bude utkání prohlášeno za ukončené a vedoucí družstvo se stává vítězem.

## VP 19.9 ODDECHOVÉ ČASY

**VP 19.9.1** Každé družstvo má právo na 2 oddechové časy v utkání.

**VP 19.9.2** Oddechový čas může být žádán kdykoli trenérem družstva, které má v držení míč kromě případu, kdy byl nařízen pokutový hod. Trenér musí zvolat „timeout“ a signalizovat zapisovateli nebo rozhodčímu rukama složenýma do tvaru písmene T. Je-li vyžadován oddechový čas, zapisovatel nebo rozhodčí okamžitě přeruší utkání hvizdem a hráči se musí bezprostředně vrátit na své poloviny hřiště.

**VP 19.9.3** Utkání je znovuzahájeno zapískáním rozhodčího družstvem, které mělo míč v držení. Míč je rozehrán na nebo za středovou čarou.

Po oddechovém čase zůstává čas držení míče nezměněn.

**VP 19.9.4** Pokud trenér družstva, které je v držení míče, žádá oddechový čas, na které družstvo nemá nárok, hra se přeruší a bude znovuzahájena uvedením míče do hry hráčem soupeřícího družstva na středové čáře.

Pokud o oddechový čas žádá trenér družstva, které nemá míč v držení, hra se přeruší a soupeřícímu družstvu se přisoudí pokutový hod.

## VP 19.10 ZAHÁJENÍ HRY

**VP 19.10.1** Družstvo psané v oficiálním programu jako první má bílé nebo světlé čepičky nebo čepičky zobrazující jejich státní barvy a zahajuje utkání na levé straně od stolku rozhodčích. Druhé družstvo má modré nebo tmavé čepičky, nebo čepičky kontrastní barvy a zahajuje utkání na pravé straně od stolku rozhodčích.

**VP 19.10.2** Na začátku každé části hry musí hráči zaujmout postavení na vlastní brankové čáře. Pokud se rozhodčí přesvědčí, že družstva jsou připravena, musí hvizdem píšťalky zahájit hru a pak vhodí míč do hry na středové čáře.

**VP 19.10.3** Pokud se vhozením míče dostane jedno z družstev do jasně výhodnější pozice, rozhodčí si musí vyžádat míč a nařídit neutrální hod na středové čáře.

## VP 19.11 DOSAŽENÍ BRANKY

**VP 19.11.1** Branka je uznána, pokud míč přejde celým objemem brankovou čáru mezi brankovými tyčemi a pod břevnem.

**VP 19.11.2** Branky může být dosaženo kteroukoliv částí těla kromě sevřené pěsti.

**VP 19.11.3** Branku lze vstřelit po rozehrání v 5metrovém území, pouze pokud po znovuzahájení hry úmyslně hráli nebo se dotkli míče alespoň dva hráči z kteréhokoliv družstva.

**VP 19.11.4** Branku může hráč vstřelit přímou střelou z volného hodu uděleného za hranicí 5 metrů a také po náznaku střely, driblování nebo položením míče na vodu.

[Poznámka: pokud hráč nestřelí přímou střelou, musí být míč uveden do hry, jak je popsáno v Pravidlech, před náznakem střely nebo driblováním.]

**VP 19.11.5** Branka může být vstřelena hráčem po viditelném uvedení míče do hry mimo pětmetrovou linii, pokud je odpískán faul mimo pětmetrové území, dále hodem z branky (buď přímo, nebo po uvedení míče do hry), nebo volným hodem provedeným hráčem do vlastní branky.

**VP 19.11.6** Branka se uznává, jestliže míč v okamžiku uplynutí 20 sekund času držení míče nebo na konci části hry již letí a poté přejde do branky.

## VP 19.12 ZAHÁJENÍ HRY PO VSTŘELENÍ BRANKY

**VP 19.12.1** Brankář uvede míč do hry z dvoumetrové linie nebo za ní, ihned po vstřelení branky. Časoměřič musí zastavit čas hry po vstřelení gólu a znovu jej spustit, jakmile je míč uveden do hry.

## VP 19.13 HOD Z BRANKY

**VP 19.13.1** Hod z branky se musí nařídit, pokud míč přejde celým objemem brankovou čáru, přičemž poslední se ho dotkl kterýkoli hráč, kromě případu, kdy projde mezi tyčemi a pod břevnem.

**VP 19.13.2** Hod z branky musí zahrát kterýkoli hráč družstva z libovolného místa uvnitř 2metrového území.

## VP 19.14 ROHOVÝ HOD

**VP 19.14.1** V plážovém vodním pólu se nepoužívají rohové hody.

## VP 19.15 NEUTRÁLNÍ HOD

Nebudou se provádět žádné neutrální hody. Pokud nastane situace neutrálního hodu, použije se „systém střídavého držení míče“ následujícím způsobem:

Družstvo, které vyplave míč při zahájení hry v první čtvrtině, ztrácí první neutrální hod.

V následujících situacích neutrálních hodů se přidělují družstvům volné hody střídavě. Družstvo, které má nárok na další volný hod, bude označeno šipkou střídavého držení ve směru k soupeřově brance. Směr šipky střídavého držení musí být okamžitě změněn, když je proveden volný hod způsobený střídavým držením míče.

## VP 19.16 VOLNÝ HOD

**VP 19.16.1** Volný hod se zahraje v případě, že byla odpískána chyba. Volný hod se provádí z místa, kde se nachází míč, s výjimkou:

- a) kdy chybu způsobil bránící hráč a míč je uvnitř brankoviště pro BWP. Volný hod se musí provést z hranice 2metrového území naproti místu, kde se stala chyba;
- b) pokud Pravidla nestanoví jinak.

**VP 19.16.2** Volný hod se rozehrává z místa míče a musí jej zahrát hráč, který je nejbližší míči. Při protiútoky se hráč ve výhodné pozici nemusí vzdát této výhody, aby provedl volný hod nebo hod z branky. Hod může provést jiný hráč tohoto družstva, pokud nedojde ke zbytečnému zdržení.

**VP 19.16.3** Volný hod musí být proveden takovým způsobem, aby všichni ostatní hráči mohli vidět, že byl hod proveden. Hráč může míč buď hodit do vzduchu nebo ho nechat spadnout na vodu.

**VP 19.16.4** Čas, poskytnutý hráči k provedení volného hodu, je na uvážení rozhodčího. Hod musí být proveden v rozumné době bez zbytečného zdržování, ale nemusí být proveden okamžitě. Jako chyba musí být posouzeno, pokud volný hod nerozehraje hráč, který je v jasné nevhodnější pozici.

## VP 19.17 OBYČEJNÉ CHYBY

**VP 19.17.1** Přestupky posouzené jako obyčejné chyby musí být potrestány volným hodem uděleným opačnému družstvu.

**VP 19.17.2** Rozhodčí musí nařídit obyčejnou chybu v souladu s Pravidly tak, aby umožnil útočícímu družstvu rozvinout útočnou situaci.

**VP 19.17.3** Následující přestupky se musí posuzovat jako obyčejné chyby:

- a) začít plavat dříve, než rozhodčí zahájí jednotlivé části utkání;
- b) pomáhat nebo tlačit spoluhráče na začátku části hry nebo kdykoli během hry;
- c) držet se nebo se odrážet od vybavení okolo hřiště nebo od branek;
- d) ponořit nebo držet míč celým objemem pod vodou, pokud je hráč napadán protihráčem, nebo míč záměrně skrývat před protihráčem;
- e) dotýkat se míče oběma rukama současně, s výjimkou brankáře ve vlastním 5metrovém území;
- f) tlačit, nebo se odstrkovat od soupeře, který nedrží míč;
- g) dopustit se jako hráč družstva v držení míče obyčejné chyby před provedením volného hodů;
- h) během hry mohou hráči zaujmout libovolné postavení na hrací ploše s výjimkou toho, že žádný útočící hráč nesmí vstoupit do prostoru mezi brankovými tyčemi a blíže než dva metry od brankové čáry, ať už s míčem nebo bez něj (brankoviště BWP);
- i) provést pokutový hod způsobem, který není v souladu s Pravidlem VP 19.20.5;
- j) hodit míč mimo hracího pole (hra pokračuje, pokud se míč pouze dotkne stran hracího pole);
- k) brankář, který se dotkne míče současně oběma rukama mimo své 5metrové území;
- l) družstvo, které má míč v držení déle než 20 sekund a nevystřelí na soupeřovu branku. Časoměřič zaznamenávající čas útoku musí čas resetovat:
  - i) Pokud míč opustí ruku střílejícího hráče. Pokud se míč odrazí zpět od tyče, břevna nebo brankáře. Čas držení míče se nesmí spustit dříve, než se míč dostane do držení jednoho z družstev.
  - ii) Pokud míč získá bránící družstvo. Za „držení“ se nepovažuje letmé dotknutí protihráčem.
  - iii) Pokud je míč uveden do hry po chybě na vyloučení, pokutovém hodu, hodu z branky, rohovém hodu nebo neutrálním hodu.
  - iv) Časomíra musí ukazovat čas sestupně (tj. ukazuje zbývající čas držení míče).

- m) Simulovat faul. [Poznámka: Simulací se rozumí činnost hráče, která má zjevný úmysl přimět rozhodčího k nesprávnému posouzení faulu protihráče. Rozhodčí může za opakovanou simulaci udělit družstvu žlutou kartu a může použít pravidlo VP 19.9.13 (trvalé faulování) k potrestání provinivších se hráčů.]
- n) Ponořit se pod vodu a získat poziční výhodu.

## VP 19.18 CHYBY TRESTANÉ VYLOUČENÍM

- VP 19.18.1** Následující přestupky musí být posouzeny jako chyby, které musí být potrestány vyloučením hráče, který se chyby dopustil, (s výjimkou případu potrestaného pokutovým hodem) a udělením volného hodu družstvu soupeře. Vyloučený hráč se musí dotknout části brankové čáry označené červenými bóje a poté se okamžitě znovu zapojit do hry. Soupeři bude přisouzen pokutový hod, pokud vyloučený hráč zasáhne do hry během opuštění hřiště. Vyloučený hráč může být vystřídán tak, že opustí hrací plochu v části brankové čáry označené červenými bóje (roh dotyku). Náhradník může vstoupit na hrací plochu z rohu dotyku, jakmile se hráč viditelně vynoří nad hladinu vody v prostoru rohu dotyku a dotkne se rukama nad vodou s náhradníkem.
- VP 19.18.2** Pokud hráč opustí vodu během hry, s výjimkou nehody, zranění nebo se souhlasem rozhodčího.
- VP 19.18.3** Zasáhnout do provedení volného hodu nebo hodu z branky:
- úmyslně posunout míč a zdržet tak provedení volného hodu nebo hodu z branky;
  - pokusit se hrát míčem předtím, než opustí ruku hráče provádějícího hod.
- VP 19.18.4** Záměrně stříkat vodu do obličeje protihráče mimo 5metrové území. Trestem za úmyslné stříkání vody na soupeře je vyloučení podle pravidla VP 19.18.1.
- VP 19.18.5** Držet, potopit nebo stáhnout zpět protihráče, který nedrží míč.
- VP 19.18.6** Bránit v pohybu soupeři, který nemá míč v držení.
- VP 19.18.7** Úmyslně kopnout nebo udeřit protihráče, nebo provést nepřiměřený pohyb s tímto úmyslem.
- VP 19.18.8** Dopustit se, jako bránící hráč, faulu po změně držení míče na kteréhokoli hráče družstva, který má míč v držení, s úmyslem zastavit průběh útoku kdekoli na hrací ploše. Tento druh faulu se nazývá taktický faul.

**VP 19.18.9** Provinit se nevhodným chováním, včetně používání nepřijatelných slovních výrazů, násilné nebo hrubé hry, odmítnutí poslušnosti nebo projevení neúcty k rozhodčímu nebo funkcionáři, nebo chování, které je v rozporu s duchem pravidel a může hru znevážit. Střídání hráče, který byl vyloučen do konce utkání za nevhodné chování může být provedeno okamžitě v souladu s Pravidly BWP. Hráč, který byl vyloučen do konce utkání za nevhodné chování do konce utkání, musí opustit hřiště přes roh dotyku a náhradníkovi je poté umožněn okamžitý vstup do hřiště.

**VP 19.18.10** Dopustit se násilného jednání vůči soupeři nebo funkcionáři během hry. Hráč, který se provinil, musí být vyloučen do konce utkání, přičemž náhradník smí nastoupit do hry po třech minutách a soupeři musí být přiznán pokutový hod.

Za násilné jednání spáchané během přerušené hry se pokutový hod neuděluje.

**VP 19.18.11** Pokud vyloučený hráč, nebo jeho náhradník nesprávně vstoupí do hrací plochy, včetně případů:

- kdy vstoupí z jiného místa, než je místo za jeho rohem dotyku;
- kdy dojde k narušení upevnění branky;
- kdy náhradník vstoupí do hřiště dříve, než hru opustí střídající hráč.

**VP 19.18.12** Zasahovat do provedení pokutového hodu. Vyloučený hráč může vstoupit do hrací plochy až po provedení pokutového hodu. Hráči musí být vzdáleni nejméně 3 metry od hráče provádějícího pokutový hod.

**VP 19.18.13** Pokud bránící brankář nezaujme správnou pozici na brankové čáře při provádění pokutového hodu, když ho rozhodčí již upozornil, že tak má učinit. Jiný bránící hráč může zaujmout pozici brankáře, avšak bez výhod brankáře.

Brankář, který je vyloučen před provedením pokutového hodu, se nemůže vrátit na hrací plochu ihned po dotyku v rohu dotyku, ale musí opustit hrací plochu a vyčkat v rohu dotyku. Brankář se může vrátit do hry až po provedení pokutového hodu, což znamená, že míč je vypuštěn z ruky rozehrávajícího hráče.

**VP 19.18.14** Pokud se dva hráči soupeřících družstev dopustí současně faulu na vyloučení, budou vyloučeni oba hráči. V držení míče zůstane útočící družstvo a znovuzahájí hru volným hodem. Čas držení míče zůstává stejný a není resetován.

Hra bude znovuzahájena, jakmile se oba vyloučení hráči dosáhnou svých rohů dotyku. Oba hráči nebo náhradníci se pak budou moci vrátit na hrací plochu po změně držení míče nebo po vstřelení



branky. Pokud jsou vyloučení hráči střídáni, musí být střídání provedeno mimo hrací plochu v rohu dotyku a po dotyku rukou obou hráčů.

**VP 19.18.15** Hráč, který se dopustil pěti osobních chyb, musí být vyloučen do konce utkání.

## **VP 19.19 CHYBY TRESTANÉ POKUTOVÝM HODEM**

**VP 19.19.1** Chyba trestaná pokutovým hodem je provinit se některým z následujících přestupků a musí se potrestat udělením pokutového hodu pro družstvo soupeře. Rozhodčí signalizuje nařízení pokutového hodu hvizdem píšťalky a zvednutím ruky s pěti prsty. Rozhodčí musí počkat před odpískáním pokutového hodu, dokud není střela nebo pokus o střelu ukončen. V takovém případě může rozhodčí zvednout ruku a naznačit tak možný pokutový hod.

**VP 19.19.2** Pokud se bránící hráč dopustí jakékoliv chyby v 5metrovém území a zabrání tím pravděpodobné brance, včetně případů:

- stáhnutí nebo přesunutí branky;
- pokud bránící hráč zahraje míč sevřenou pěstí;
- jestliže brankář nebo jiný obránce potopí míč pod vodu, je-li napadán útočníkem v oblasti 5 metrů, ale mimo brankoviště;
- úmyslně stříkat vodu do obličeje soupeře, který se nachází v pětimetrovém území a snaží se vystřelit na branku.

**VP 19.19.3** Pokud bránící hráč uvnitř 5metrového území kopne nebo udeří protihráče nebo se dopustí násilné hry. V případě násilné hry musí být hráč, který se provinil, vyloučen do konce utkání a náhradník může vstoupit do hry po uplynutí 3 minut hry.

**VP 19.19.4** Pokud vyloučený hráč záměrně zasahuje do hry, včetně narušení uchycení branky.

**VP 19.19.5** Pokud hráč nebo náhradník, který není podle Pravidel v daném okamžiku oprávněn účastnit se hry, vstoupí na hrací plochu. Provinilý hráč musí být rovněž vyloučen do konce utkání s náhradníkem.

**VP 19.19.6** Pokud trenér, funkcionář družstva nebo hráč provede jakýkoli zákrok s úmyslem zabránit pravděpodobné brance nebo zdržet hru, včetně:

- pokud bránící hráč úmyslně odhodí míč dříve, než útočící družstvo může provést volný hod,
- pokud bránící hráč po nařízení volného hodu mimo pětimetrovou linii úmyslně posune míč dovnitř pětimetrového území, aby zabránil přímé střele.



Za tento přestupek není zaznamenána žádná osobní chyba, pokud přestupek způsobil trenér nebo funkcionář družstva.

- VP 19.19.7** Pokud hráč nebo náhradník družstva, který nemá míč v držení, vstoupí neoprávněně na hrací plochu.
- VP 19.19.8** Pokud je v poslední minutě utkání pro družstvo nařízen pokutový hod, může se trenér rozhodnout pro nové držení míče a znovuzahájit hru volným hodem. Časoměřič zaznamenávající čas držení míče jej musí resetovat na 20 sekund.
- VP 19.19.9** Pokud je hráč v 5metrovém území v pravděpodobné gólové situaci, plave s míčem a/nebo míč drží a je při pokusu o střelu napadnut zezadu obráncem, v takovém případě musí být nařízen pokutový hod. [Poznámka: Pokud se obránce nedotkne pouze míče.]
- VP 19.19.10** Bonusový pokutový hod bude udělen za každou čtvrtou osobní chybu (chybu družstva) ve čtvrtině. Při každé čtvrté osobní chybě družstva ve čtvrtině bude udělen bonusový pokutový hod opačnému družstvu a hráč, který způsobil tuto chybu, zaujme místo v jeho rohu dotyku z vnější strany hřiště, dokud nebude proveden hod. V tomto případě nesmí být provedeno žádné střídání před provedením pokutového hodu. Pokud je čtvrtou osobní chybou pokutový hod, provede se pouze jeden pokutový hod. Pokud z bonusového pokutového hodu je uznán gól, nový útok bude umožněn družstvu, které tento hod provádělo, a to způsobem jako při rozehrávání po oddechovém čase (VP 19.9.3). Pokud pokutový hod proměněn nebyl, hra bude pokračovat.

## **VP 19.20 POKUTOVÝ HOD**

- VP 19.20.1** Pokutový hod může provést kterýkoliv hráč družstva, v jehož prospěch byl pokutový hod nařízen, a to z kteréhokoliv místa na soupeřově 5metrové linii.
- VP 19.20.2** Bránící brankář musí zaujmout pozici mezi brankovými tyčemi a žádnou částí těla nesmí nad hladinou vody přesahovat brankovou čáru.
- VP 19.20.3** Při pokutovém hodu musí všichni hráči kromě hráče, který hod způsobil, opustit 5metrové území a musí být nejméně 3 metry od hráče provádějícího pokutový hod. Hráč, který se dopustil chyby potrestané pokutovým hodem se musí přesunout do rohu dotyku svého družstva, uvnitř hřiště, dokud nebude pokutový hod proveden.
- VP 19.20.4** Poté, co se rozhodčí přesvědčí, že jsou všichni hráči připraveni ve správných pozicích, nařídí provedení pokutového hodu následujícím

způsobem: Zvednutím ruky rozhodčí signalizuje, že jsou všichni hráči připraveni, změnou polohy ruky z vertikální do horizontální a současným hvizdem píšťalky dá pokyn k provedení pokutového hodů. Pohyb ruky a zvuk píšťalky by měl zaručit vykonání pokutového hodu podle Pravidel za jakýchkoli podmínek.

- VP 19.20.5** Hráč provádějící pokutový hod musí mít míč v držení a musí ho okamžitě hodit nepřerušovaným pohybem po signálu rozhodčího. Hráč může provést hod zvednutím míče z vody nebo může míč držet ve zdvižené ruce a v průběhu přípravy na hod může udělat pohyb s míčem směrem od branky, za předpokladu, že souvislost pohybu nebude přerušena dříve, než míč opustí ruku házejícího hráče.
- VP 19.20.6** Pokud se míč odrazí od brankových tyčí, břevna nebo brankáře, zůstává ve hře a není nutné, aby s ním před dosažením branky hrál nebo se ho dotkl další hráč.
- VP 19.20.7** Pokud současně s nařízením pokutového hodu zazní signál od časoměřiče ukončující část hry, musí všichni hráči, kromě hráče provádějícího pokutový hod a bránícího brankáře, opustit vodu před provedením pokutového hodu. V této situaci hra po provedení pokutového hodu okamžitě končí, i kdyby se míč odrazil do hry.

## **VP 19.21 NEHODY A ZRANĚNÍ**

- VP 19.21.1** Hráči je dovoleno opustit vodu během hry pouze v případě nehody, zranění nebo s povolením rozhodčího. Hráč, který opustil vodu s povolením, do ní může znovu vstoupit s povolením rozhodčího přes roh dotyku při své brankové čáře při vhodném přerušení.
- VP 19.21.2** Pokud hráč krvácí, rozhodčí musí okamžitě nařídit hráči, aby opustil hrací plochu s okamžitým nástupem náhradníka. Po zastavení krvácení se může hráč jako náhradník zapojit běžným způsobem do hry.
- VP 19.21.3** Pokud dojde k nehodě nebo ke zranění jiné než krvácení, může rozhodčí dle svého uvážení přerušit utkání na dobu ne delší než 3 minuty, přičemž rozhodčí musí oznámit časoměřičům, kdy začíná běžet tato doba. S výjimkou okolností VP 19.21.2 (krvácení), nesmí být hráči dovoleno účastnit se hry, pokud za něj nastoupil náhradník.

## VP 19.22 OSOBNÍ CHYBY

- VP 19.22.1** Osobní chyba se zaznamená každému hráči, který se dopustí chyby trestané vyloučením nebo pokutovým hodem. Rozhodčí musí zapisovateli signalizovat číslo čepičky provinivšího se hráče.
- VP 19.22.2** Po obdržení páté osobní chyby musí být hráč vyloučen do konce utkání se střídáním poté, co dosáhne rohu dotyku mimo hrací plochu a dotkne se vzájemně rukou s náhradníkem.
- VP 19.22.3** Pokud družstvo způsobí čtyři osobní chyby v kterékoli čtvrtině, musí být nařízen bonusový pokutový hod. Nastřádané chyby družstva se poté zruší a počítají se od začátku (jak je stanoveno v VP 19.19.10).

## VP 19.23 ŽLUTÉ A ČERVENÉ KARTY

- VP 19.23.1** Pokud je to nutné musí rozhodčí použít žluté a červené karty k usměrnění funkcionářů, hráčů na lavičce a hráčů ve vodě. Použití žlutých a červených karet se aplikuje ve všech soutěžích World Aquatics následujícím způsobem:
- Použití žluté karty rozhodčím je oficiálním varováním hlavnímu trenérovi družstva.
  - Následné použití červené karty rozhodčím je signálem pro hlavního trenéra, jiného funkcionáře družstva nebo i hráče na lavičce. Ten musí okamžitě opustit prostor bazénu. Vyžaduje-li si to situace, může rozhodčí udělit červenou kartu hlavnímu trenérovi, aniž by udělil žlutou kartu.
  - Když je hlavní trenér vyloučen ze hry, může tuto pozici zaujmout jiný funkcionář družstva, avšak bez pravomocí hlavního trenéra. Funkcionář družstva tak nesmí stát a pohybovat se mimo lavičku družstva, ale může požádat o oddechový čas podle Pravidel. Během oddechového času nebo po vstřelení branky a před zahájením čtvrtin se může funkcionář družstva volně pohybovat po břehu bazénu až do poloviny hřiště, aby dával pokyny svému družstvu.
  - Když se během zápasu hráč ve vodě dopustí nevhodného chování, rozhodčí musí hráči udělit červenou kartu spolu s příslušným trestem.
  - Rozhodčí může udělit žlutou kartu, pokud podle jeho názoru, hráč pokračuje ve hře s nesportovním chováním nebo simulováním (VP 8.4). Rozhodčí ukáže žlutou kartu celému družstvu a následně ukáže na provinivšího se hráče. Pokud toto chování pokračuje, rozhodčí ukáže hráči červenou kartu, tak aby ji zaregistrovaly obě

družstva a stolec rozhodčích. Toto provinění je považováno za nevhodné chování (VP 9.13).

- Členové družstva, kteří se dopustí nevhodného chování, budou potrestáni podle VP 9.13 a musí okamžitě opustit prostor bazénu.

## VP 20 PŘÍLOHY

**VP 20.1** Následující přílohy jsou začleněny do těchto pravidel a tvoří jejich součást:

PŘÍLOHA P1 – SCHÉMATA 1.....	46
PŘÍLOHA P2 – SCHÉMATA 2.....	47
PŘÍLOHA P3 – DEFINICE.....	48
PŘÍLOHA P4 – HŘIŠTĚ A JEHO VYBAVENÍ.....	56
PŘÍLOHA P5 – SBOR ROZHODČÍCH.....	60
PŘÍLOHA P6 – PENALTOVÝ ROZSTŘEL.....	70
PŘÍLOHA P7 – POKYNY PRO VIDEOROZHODČÍHO VAR	
PŘÍLOHA P8 – VĚKOVÉ KATEGORIE TURNAJŮ.....	74
PŘÍLOHA P9 – SYSTÉM TURNAJŮ	

[Poznámka:

Přílohy P7 – POKYNY PRO VIDEOROZHODČÍHO VAR a P9 – SYSTÉM TURNAJŮ nejsou součástí českého překladu Pravidel vodního póla.

Tyto přílohy je možné najít na stránkách World Aquatics:

<https://www.worldaquatics.com/rules/competition-regulations>]

## PŘÍLOHA P1 – SCHÉMATA 1

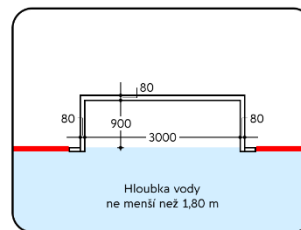
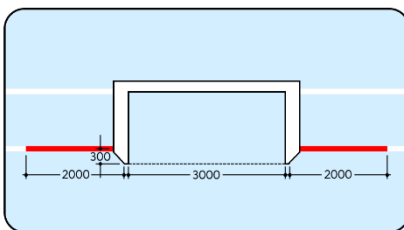
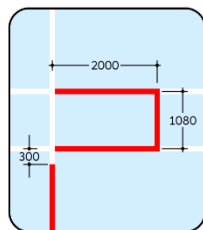
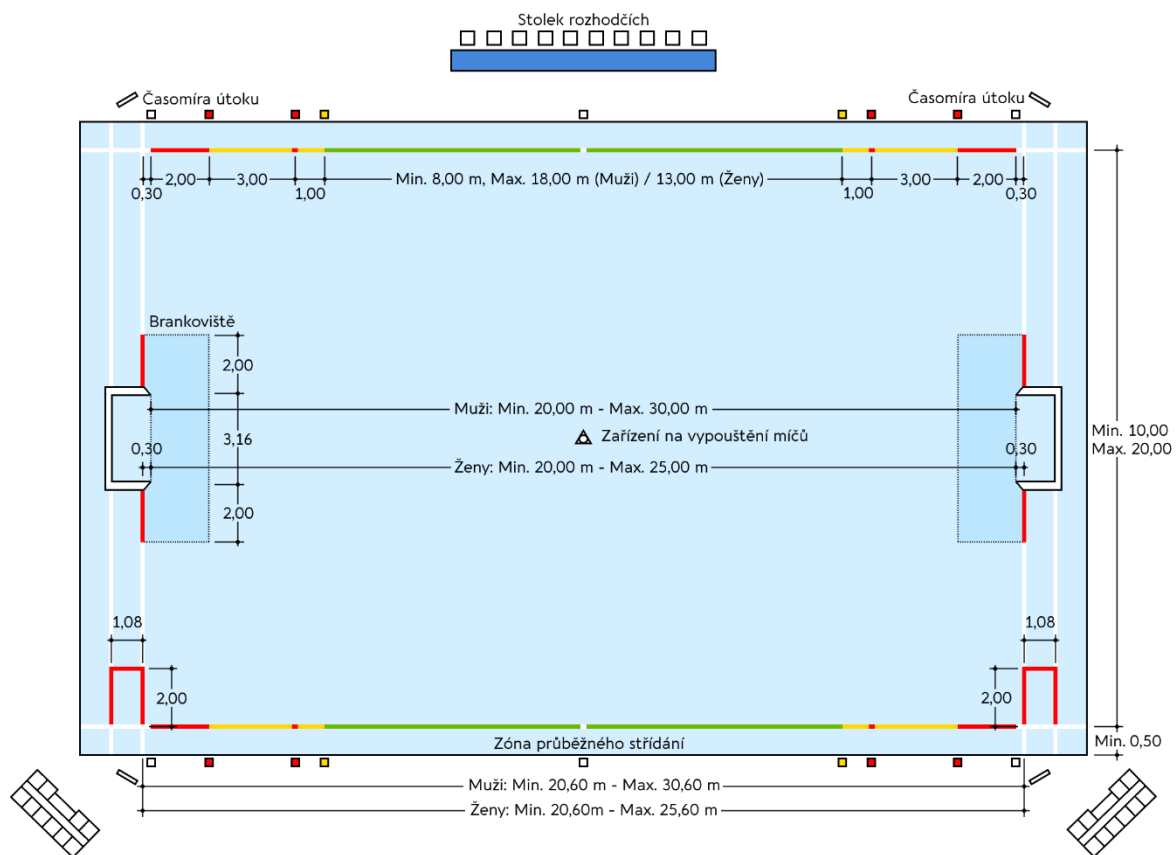

## PŘÍLOHA P2 – SCHÉMATA 2

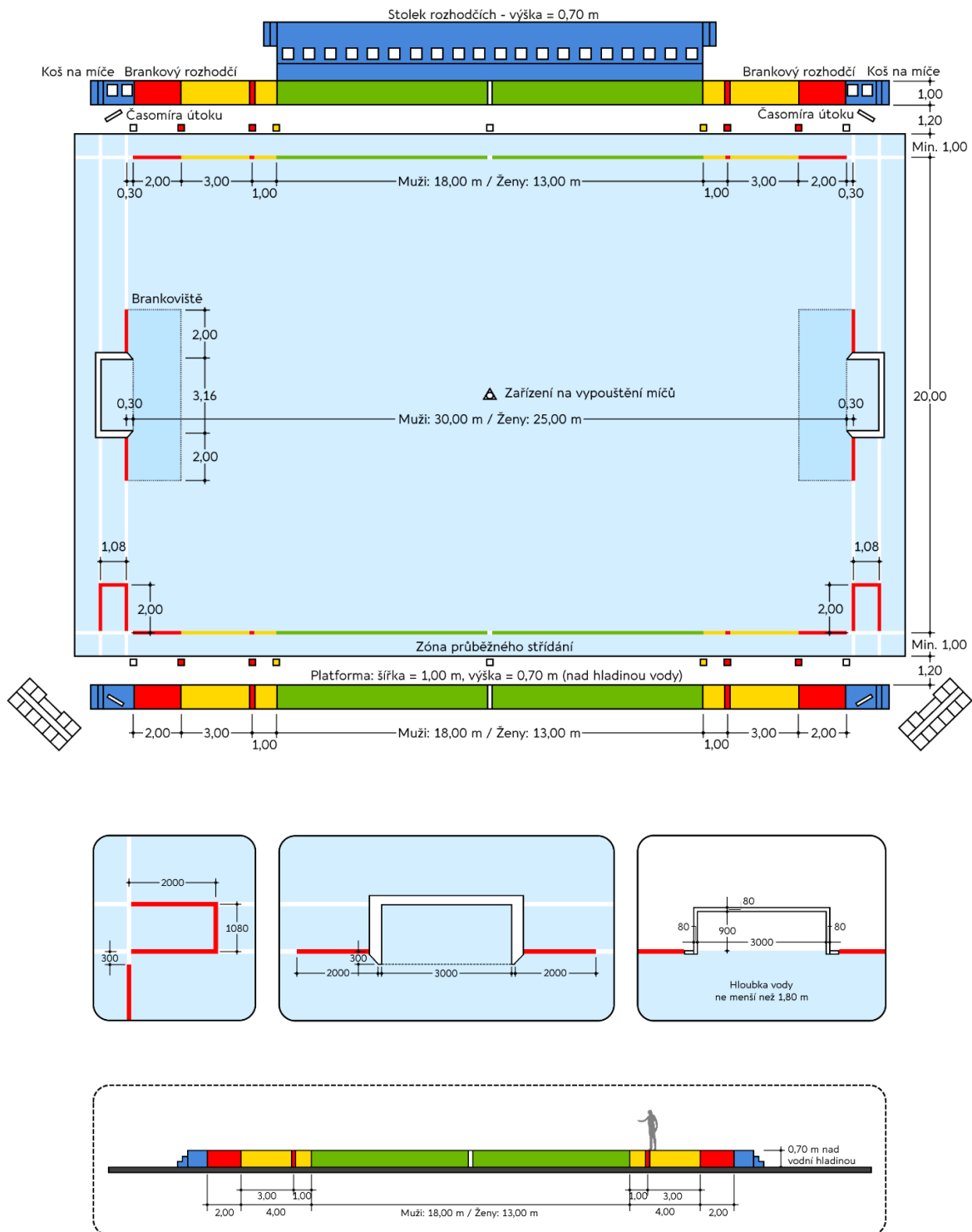

## PŘÍLOHA P3 – DEFINICE

### P3 1 HŘIŠTĚ A JEHO VYBAVENÍ

**P3 1.1 Hřiště:** Část vody oficiálně označená jako prostor pro utkání vodního póla, jak je popsáno v Příloze P4.

**P3 1.2 Stolek rozhodčích:** Vyznačený prostor, kde další nezbytní funkcionáři a oprávněné osoby plní své povinnosti během hry.

**P3 1.3 Průběžné střídání:** Možnost družstva střídat hráče během hry v oblasti pro průběžné střídání.

**P3 1.4 Oblast průběžného střídání:** Oblast na straně hřiště určená Pravidly, kde může docházet k průběžnému střídání.

**P3 1.5 Gól:** Stav, kdy míč zcela přešel za brankovou čáru, tedy za přední spojnicí brankových tyčí a pod břevnem.

**P3 1.6 Branková čára:** Konec hřiště tvořený přední stranou brankových tyčí. (VP 7.1)

**P3 1.7 Brankoviště:** Brankoviště je obdélníkové území sahající do délky 2 metrů na obě strany od brankových tyčí a se šířkou 2 metry do hřiště od brankové čáry. Do tohoto prostoru nesmí útočící hráči vplavat bez držení míče, pokud nejsou za linií míče.

**P3 1.8 5metrová linie:** Je místo, ze kterého se provádí pokutový hod.

**P3 1.9 6metrové území:** Je území do vzdálenosti 6 metrů od brankové čáry, kde se některé chyby hráčů stávají chybami trestanými pokutovým hodem podle Pravidel.

**P3 1.10 Středová linie:** Pomyslná čára, která rozděluje délku hřiště ve svém středu na dvě stejné poloviny.

**P3 1.11 Branka:** Konstrukce, do které musí míč vstoupit celým objemem, aby mohla být branka uznána. (Příloha P4 2)

### P3 2 DRUŽSTVA A NÁHRADNÍCI

**P3 2.1 Družstvo:** Družstvo hráčů vodního póla, jak je popsáno ve VP 2.

**P3 2.2 Hráč:** Individuální člen družstva vodního póla.

**P3 2.3 Brankář:** Individuální člen družstva vodního póla s čepičkou číslo 1 nebo 13, jehož hlavní úlohou je zabránit míči vstoupit do branky.



- P3 2.4** **Náhradník:** Hráč vstupující na hřiště, aby nahradil hráče ve hře nebo vyloučeného hráče.
- P3 2.5** **Rezervní hráč:** Člen družstva na soupisce soutěže, který nehraje v daném utkání.
- P3 2.6** **Oblast průběžného střídání:** Místo, kde se provede průběžné střídání.
- P3 2.7** **Zóna návratu:** Místo, odkud se hráč nebo náhradník vrací na hrací plochu po vyloučení.
- P3 2.8** **Výhoda:** Možnost útočícího hráče a/nebo útočícího družstva pokračovat ve hře s míčem za účelem vytvoření příležitosti ke vstřelení branky.  
Rozhodčí musí rozhodovat tak, aby si útočící družstvo mohlo udržet svou výhodu.
- P3. 2.9** **Červená karta:** Signál od rozhodčího o vyloučení hráče, trenéra nebo kteréhokoli funkcionáře družstva do konce utkání.
- P3 2.10** **Žlutá karta:** Varovný signál od rozhodčího pro trenéra za nevhodné chování nebo nedostatečnou disciplínu na lavičce, nebo za opakované simulování a přetrvávající nečistou hru družstva.
- P3 2.11** **Vyloučený hráč:** Hráč, který se dopustí chyby trestané vyloučením podle Pravidel.

### **P3 3 ROZHODČÍ A TECHNIČTÍ FUNKCIONÁŘI**

- P3 3.1** **Videorozhodčí – VAR:** Rozhodčí může využít technologii záznamu videa a Videorozhodčího ke konečnému rozhodnutí, po přezkoumání sporné situace, které jsou popsány v Příloze P7 – Pokyny pro videorozhodčího VAR.
- P3 3.2** **Rozhodčí:** Funkcionář, zodpovědný za vedení hry s předepsanými pravomocemi, které stanovují Pravidla.
- P3 3.3** **Možnost hrát s míčem:** Pokud je hráč v držení míče a je schopen pokračovat ve hře tak, že uvede míč do hry.
- P3 3.4** **Centr:** Útočící hráč, jehož primární pozice se nachází poblíž soupeřovy dvoumetrové linie a mezi brankovými tyčemi.
- P3 3.5** **Obránce centra:** Je bránící hráč, který je primárně zodpovědný za bránění útočícího centra. (viz Centr)
- P3 3.6** **Brankový rozhodčí nebo pomocný rozhodčí:** Je funkcionář sedící na brankové čáře a je zodpovědný za pomoc rozhodčímu identifikovat,

zdali míč vstoupil do branky nebo přešel brankovou čáru, včetně identifikování, který hráč se jako poslední dotknul míče. Je také zodpovědný za vhození nového míče do hřiště podle Pravidel a pokynu rozhodčího.

**P3 3.7 Zahájení a znovuzahájení:** Zahájení hry na začátku čtvrtiny, po vstřelení branky nebo po zastavení hry, včetně situace, kdy si míč vyžádal rozhodčí.

## **P3 4 PRŮBĚH HRY**

**P3 4.1 Čistý čas hry:** Družstva hrají čtyři čtvrtiny, každá má 8 minut čistého času hry; celkem tedy 32 minut. Čistý čas hry začíná běžet na začátku každé čtvrtiny, když se hráč dotkne míče a zastaví se při každém zapískání rozhodčího nebo při zaznění signálu časomíry držení míče. Čas se musí opět rozběhnout, pokud hráč uvede míč ho hry v souladu s Pravidly, včetně střely nebo přihrávky.

**P3 4.2 Penaltový rozstřel:** Způsob, jak určit konečného vítěze utkání, pokud utkání skončí nerozhodným výsledkem. Metoda provedení rozstřelu je popsána v Příloze P6.

**P3 4.3 Útočný rozhodčí:** Rozhodčí, který je primárně zodpovědný za útočnou akci před brankou vpravo z pohledu tohoto rozhodčího.

**P3 4.4 Obranný rozhodčí:** Rozhodčí, který kontroluje útočnou pozici po jeho levici. Tento rozhodčí obecně zaujímá pozici za posledním útočícím hráčem, který je nejdále od branky soupeře.

## **P3 5 ODDECHOVÉ ČASY**

**P3 5.1 Oddechový čas:** Minutové přerušení hry, které je k dispozici pro útočící družstvo kdykoliv během hry, kromě doby po nařízení pokutového hodů nebo přezkoumání situace u videorozhodčího VAR. Každé družstvo má nárok na dva oddechové časy během utkání.

**P3 5.2 Ilegální oddechový čas:** Žádost o oddechový čas družstvem, které na něj nemá nárok.

**P3 5.3 Míč v držení:** Družstvo je v držení míče, pokud hráč tohoto družstva drží míč nebo s míčem plave.

## P3 6 DOSAŽENÍ BRANKY

**P3 6.1 Viditelné uvedení míče do hry:** Znamená, že míč musí opustit ruku hráče. Přehození míče z levé ruky do pravé se považuje za uvedení míče do hry.

**P3 6.2 Naznačení střely:** Je simulace střely.

**P3 6.3 Vyplavání míče:** Na začátku každé čtvrtiny se umístí míč do středu hřiště a jedno zapískání znamená pokyn k zahájení hry. Družstva soutěží v rychlosti plavání do středu hřiště o to, kdo získá míč do držení.

## P3 7 OBYČEJNÉ CHYBY

**P3 7.1 Špatný start:** Nesprávně zahájit utkání, tedy začít plavat dříve, před udělením signálu rozhodčího, nebo se odrážet nebo posouvat branku.

**P3 7.2 Chyba:** Porušení pravidel, které zapříčiní zastavení hry a udělení volného hodů. Existují dva typy chyb:

- Fyzické chyby (fyzický kontakt s hráčem, zabraňující soupeři v pokračování v pohybu).
- Technické chyby (proti Pravidlům, například špatné zahájení nebo znovuzahájení, udeření míče sevřenou pěstí, držení míče oběma rukama, atd.)

**P3 7.3 Topení míče:** Je obyčejná chyba způsobená hráčem, který potopil míč pod vodu celým objemem, když byl napadán soupeřem nebo s úmyslem skrýt míč před soupeřem.

**P3 7.4 Oboustranné vyloučení:** Pokud jsou současně vyloučeni dva hráči opačných družstev.

**P3 7.5 Duch hry:** Definuje charakteristiku sportu. Hraní v duchu hry znamená hrát s cílem vyhrát, a přitom respektovat spoluhráče, soupeře a hru samotnou. Je definován také pochopením pravidel a hraním s integritou a poctivostí.

**P3 7.6 Odstrkování se:** Použití ruky, paže, nohy nebo jiné části těla k odstrčení se od soupeře a k získání výhody.

**P3 7.7 Kopnutí:** Rána, úder nebo silné strčení nohou do soupeřova těla nebo obličeje, což je osobní chyba.

**P3 7.8 Simulování:** Předstírat faul.

- P3 7.9** **Přeplavání přes hráče:** Útočný tah hráče stojícího čelem k soupeři, který se pokouší agresivně plavat přes tohoto hráče do výhodnější pozice blíže k brance.
- P3 7.10** **Přeplavávající hráč:** Hráč, který plave směrem k brance, obvykle začíná z nehybné pozice čelem k soupeři, následně se pokusí agresivně plavat přes soupeře do výhodnější pozice blíže k brance.
- P3 7.11** **Nepřiměřeně bránit:** Držet, topit, stáhnout zpět nebo bránit v pohybu hráči, který drží míč.
- P3 7.12** **Středová linie:** Pomyslná čára, která rozděluje délku hřiště na dvě stejné poloviny ve středu hřiště.
- P3 7.13** **Útočný faul:** Chyba, které se dopustil útočící hráč. Následkem této chyby je udělení volného hodů bránícímu družstvu.
- P3 7.14** **Držení míče:** Zvedání, přenášení nebo dotýkání se míče, ale nezahrnuje plavání s míčem.
- P3 8** **CHYBY TRESTANÉ VYLOUČENÍM**
- P3 8.1** **Nesprávný vstup:** Vstup hráče do hry během hry, který není v souladu s Pravidly.
- P3 8.2** **Nesprávný návrat:** Vstup náhradníka do hry během hry, který není v souladu s Pravidly.
- P3 8.3** **Chyba trestaná vyloučením:** Chyba, po které je hráč vyloučen z části hry na dobu, jak je předepsáno v Pravidlech.
- P3 8.4** **Nevhodné chování:** Jakékoli nevhodné chování, včetně neúcty k rozhodčímu nebo soupeři nebo projevování neúcty při neposlechnutí pokynů rozhodčího.
- P3 8.5** **Násilná hra:** Akce hráče, která má ublížit nebo zranit jiného hráče nebo funkcionáře, bez ohledu na to, zda došlo ke kontaktu.
- P3 8.6** **Agresivní faul:** Chování, které může vést ke zranění protihráče. Záměrem tohoto druhu faulu je zastavit nebo zcela zničit výhodu nebo postup ve hře hráče, nebo případně vyprovokovat soupeře. Je to také nebezpečná hra bez jasného úmyslu zranit protihráče, ale obvykle je způsobena emocemi.
- P3 8.7** **Opakované faulování:** Nepovolené chyby bránících hráčů, které zastavují útok. Záměrem těchto chyb není zranit soupeře, ale zastavit plynulost hry, výhodu a rychlost, nebo zastrašit soupeře.
- P3 8.8** **Bránění v pohybu:** Bránit v pohybu nedovolenými fyzickými úkony, jako je držení nebo blokování soupeře.

- P3 8.9** **Držet soupeře:** Používat ruce, paže nebo nohy k držení soupeře s úmyslem omezit jeho pohyb.
- P3 8.10** **Potopit:** Zatlačit soupeře pod vodu.
- P3 8.11** **Stáhnout zpět:** Stažení protihráče.
- P3 8.12** **Zasahovat do provedení volného hodu, hodu z branky nebo pokutového hodu:** Narušovat nebo překážet při provádění kteréhokoli z těchto hodů.
- P3 8.13** **Nepřiměřený pohyb:** Udělat jakýkoli pohyb se záměrem kopnout nebo udeřit, i když nedojde ke kontaktu.
- P3 8.14** **Zasáhnout:** Znamená „udeřit.“
- P3 8.15** **Taktický faul:** Jakýkoli faul obránce s cílem zastavit průběh hry s úmyslem odebrat výhodu, zejména protiútok.
- P3 8.16** **Protiútok:** Přejechod útočícího družstva, který rychle přenesení míč z jednoho konce hřiště na druhý ve snaze skórovat dříve, než se obranné družstvo může dostat do pozice.

## **P3 9** **CHYBY TRESTANÉ POKUTOVÝM HODEM**

- P3 9.1** **Chyba trestaná pokutovým hodem:** Jakákoli chyba způsobená uvnitř 6 metrů, která brání v dosažení pravděpodobné branky (VP 10.2 až VP 10.11). Touto chybou je také násilné jednání (VP 9.14), zdržování hry (VP 10.10) nebo může dojít k penalizaci podle Pravidla VP 10.9.
- P3 9.2** **Situace pravděpodobné branky:** Situace, kdy útočící hráč stojí čelem k brance a mezi útočícím hráčem a brankářem není žádný bránící hráč a bez faulu by s největší pravděpodobností padl gól. Situaci pravděpodobné branky se myslí i situace, kdy je branka prázdná a míč se nachází poblíž, nebo jak popisují příklady popsané v Manuálu.
- P3 9.3** **Špatná přihrávka:** Přihrávka, na kterou útočník nemůže dosáhnout, bez ohledu na to, zda byl hráč faulován nebo ne. Bránící hráč nemůže být trestán v případě špatné přihrávky.
- P3 9.4** **Pozice před obráncem:** Místo, kde si útočný hráč vytváří výhodnou pozici, tedy pozici mezi bránícím hráčem a soupeřovou brankou.
- P3 9.5** **Zdržování hry:** Záměrné bránění útočícím hráčům při pokračování v útoku nebo jakýkoli zásah proti duchu hry s úmyslem zabránit pravděpodobné brance.
- P3 9.6** **Ilegální hráč:** Hráč, který nemá právo se účastnit hry.

## P3 10 VOLNÉ HODY

**P3 10.1 Volný hod:** Způsob uvedení míče do hry po obyčejné chybě, chybě na vyloučení nebo znovuzahájení po oddechovém čase, gólu, zranění včetně krvácení, výměně čepičky, vyžádání si míče rozhodčím, vyhozením míče ze strany hřiště nebo jiném zdržení.

**P3 10.2 Blokování střely nebo přihrávky:** Zastavení míče v letu rukou, paží nebo tělem.

**P3 10.3 Střela:** Pokus o skórování záměrným nasměrováním míče na soupeřovu branku.

## P3 11 HODY Z BRANKY

**P3 11.1 Hod:** Jakýkoli pohyb ruky s míčem se záměrem uvést míč do hry, přihrát nebo skórovat.

**P3 11.2 Volný hod:** Metoda uvedení míče do hry po chybě nebo přerušení hry.

**P3 11.3 Hod z branky:** Hod udělený bránícímu družstvu, jak je uvedeno v Pravidle VP 12.

**P3 11.4 Driblování s míčem:** Plavání s míčem nebo tlačení míče před sebou při plavání. Hráč, který dribluje s míčem, má míč v držení, ale nedrží ho.

**P3 11.5 Přihrávka:** Hodit míč spoluhráči nebo do oblasti, která je kontrolována spoluhráčem. Hodit míč směrem ke spoluhráči (nebo sobě) se záměrem udržet si kontrolu nad míčem (na rozdíl od záměru vstřelit gól).

## P3 12 ROHOVÉ HODY

**P3 12.1 Rohový hod:** Hod udělený útočícímu družstvu na 2metrové linii obranného družstva, jak je popsáno v Pravidle VP 13.2.

**P3 12.2 Přímá střela:** Míč může být vystřelen přímou střelou na branku:

- a) po volném hodů, pokud se hráč, míč a chyba nacházejí mimo 6metrové území,
- b) z pokutového hodů,
- c) z rohového hodů (popsáno v Pravidle VP 7.2).

### P3 13 NEUTRÁLNÍ HODY

**P3 13.1 Neutrální hod:** Způsob uvedení míče do hry za situace, kdy žádné z družstev není v držení míče. Rozhodčí znovuzahájí hru vhozením míče do bazénu mezi dva soupeřící hráče, přičemž každému hráči dá stejnou příležitost získat míč.

### P3 14 POKUTOVÉ HODY

**P3 14.1 Pokutový hod:** Přímá střela na bránu z 5metrové linie bráněná pouze brankářem. Bránící brankář musí zaujmout pozici na brankové čáře mezi brankovými tyčemi a může se pohnout vpřed poté, co rozhodčí dá signál k provedení střely. Bránící hráči mohou vstoupit do 6metrového území až poté, co míč opustil ruku střílejícího hráče.

### P3 15 OSOBNÍ CHYBY

**P3 15.1 Osobní chyba:** Individuální chyba zaznamenaná hráči, který se dopustil chyby trestané vyloučením nebo pokutovým hodem.

### P3 16 DODATEK S DALŠÍMI POZNÁMKAMI A VYSVĚTLENÍMI

**P3 16.1 Přejchod:** Fáze hry, kdy družstvo přechází z útoku do obrany nebo z obrany do útoku.

**P3 16.2 Útočící hráč:** Hráč, jehož družstvo je v držení míče. Družstvo má míč pod kontrolou a má příležitost vstřelit branku.

**P3 16.3 Bránící hráč:** Hráč družstva, který nemá míč pod kontrolou, není v držení míče. Hráč se snaží ubránit svou branku.

## PŘÍLOHA P4 – HŘIŠTĚ A JEHO VYBAVENÍ

### P4 1 HŘIŠTĚ

**P4 1.1** Pořadatelé jsou zodpovědní za správné rozměry, označení hřiště a musí zabezpečit všechna předepsaná zařízení a veškeré vybavení.

**P4 1.2** Uspořádání a označení hřiště pro utkání řízeném dvěma rozhodčími musí být shodné s následujícími nákresy:

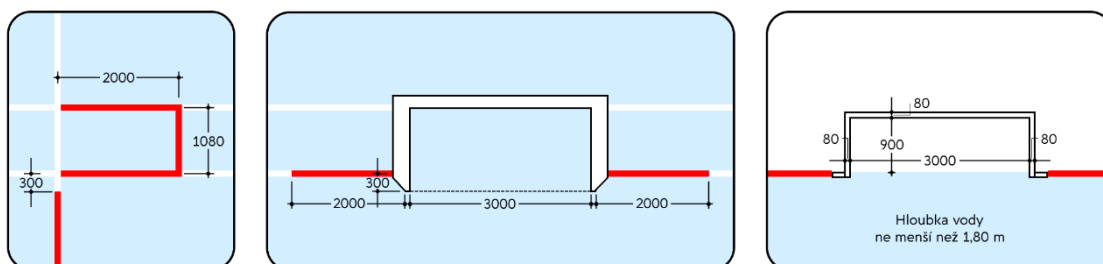

Lajny brankových čar v délce 2 metry od branek musí být označeny červeně pro označení brankovišť (Příloha P3 1.7 – Brankoviště)

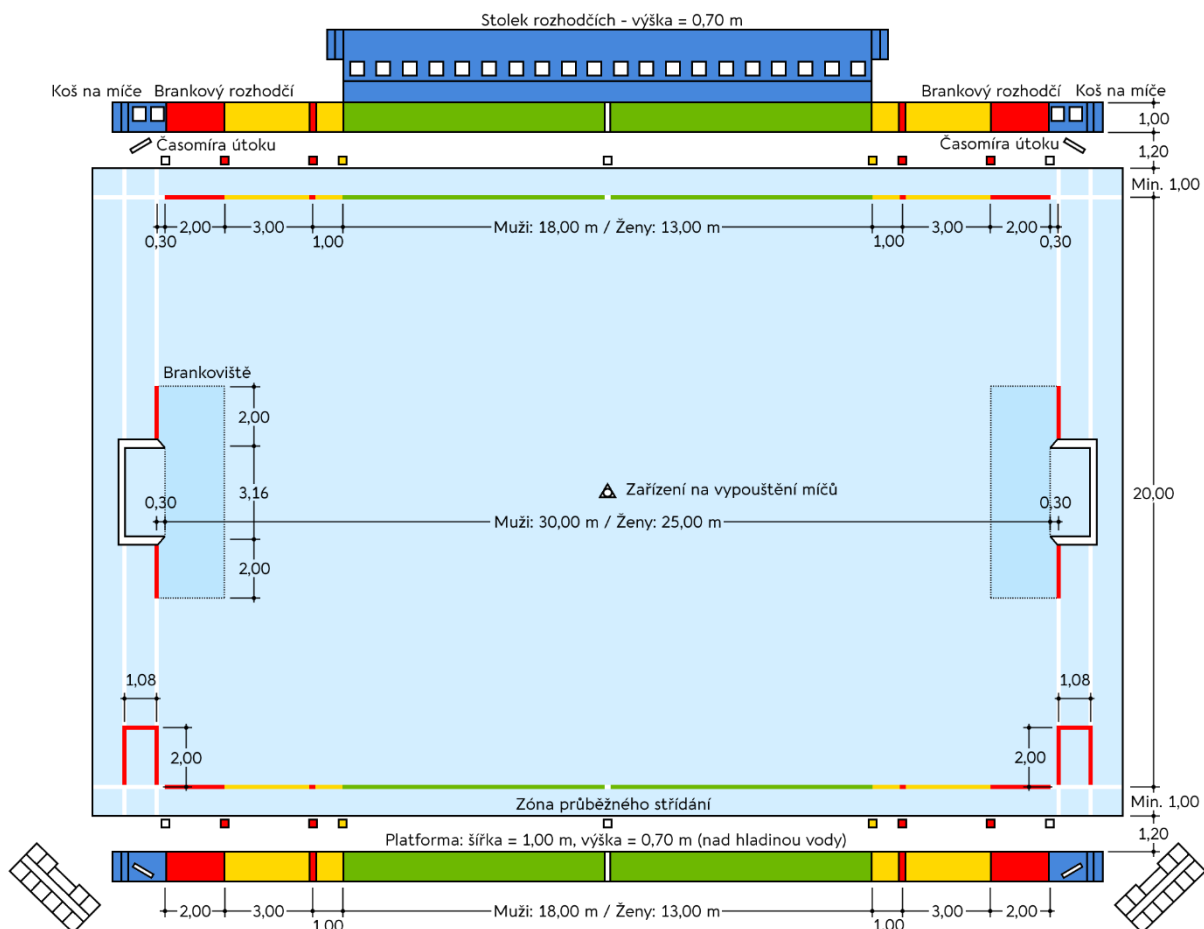



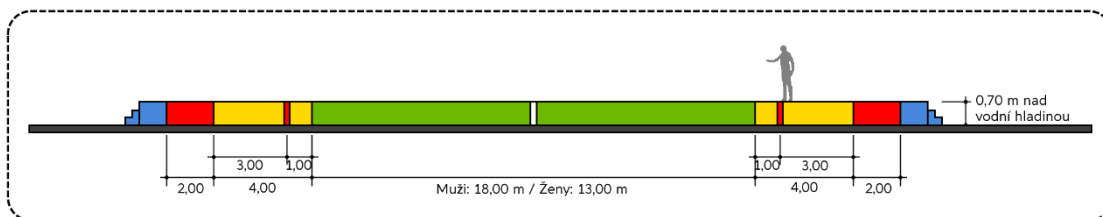

**P4 1.3** V utkání, které je řízeno jedním rozhodčím, musí rozhodčí řídit utkání ze strany na které je situován stolek rozhodčích. Brankoví rozhodčí se musí nacházet na opačné straně.

**P4 1.4** Pro soutěže World Aquatics musí být rozměry hrací plochy, hloubka vody, teplota a intenzita osvětlení v souladu s hodnotami stanovenými podle VP 18.

**P4 1.5** Obě strany hrací plochy musí být opatřeny následujícími zřetelnými značkami:

- bílé barvy – branková a středová čára,
- červené barvy – 2 metry od brankových čar,
- žluté barvy – 6 metrů od brankové čáry,
- značka červené barvy – 5 metrů od brankových čar, označuje místo pro provedení pokutového hodu.

Strany hrací plochy od brankové čáry k linii 2 metrů musí být označeny červeně, od 2metrové linie k linii 6 metrů musí být označeny žlutě a od 6metrové linie ke středové linii musí být označeny zeleně.

**P4 1.6** Zóna návratu musí být označena červeným značením na obou koncích hrací plochy na straně proti stolku rozhodčích, a to v délce 2 metrů od rohu hrací plochy.

**P4 1.7** Rozhodčí musí mít dostatečný prostor pro pohyb podél celého hřiště. Brankoví rozhodčí musí mít zase dostatečný prostor u brankových čar.

**P4 1.8** Zapisovatel u stolku rozhodčích musí být vybaven samostatnými praporky: v červené, žluté, bílé a modré barvě o rozměrech 0,35 x 0,20 metru.

## **P4 2 BRANKY**

**P4 2.1** Na obou brankových čarách, ve stejné vzdálenosti od bočních stran a nejméně 0,30 metru od konce hrací plochy, musí být umístěny dvě

brankové tyče a břevno o šířce 0,075 metru spojené do pevné obdélníkové konstrukce otočené směrem do hřiště a natřené na bílo.

**P4 2.2** Vnitřní strany brankových tyčí od sebe musí být vzdáleny 3 metry. Pokud je hloubka vody 1,50 metru a více, musí být spodní okraj břevna 0,90 metru nad hladinou vody. Pokud je hloubka vody menší než 1,50 metru, musí být spodní okraj břevna 2,40 metru ode dna bazénu.

**P4 2.3** Na brankových tyčích a břevnu musí být pevně upevněna pružná síť ochraničující celý brankový prostor, přičemž ke kostře branky musí být připevněna tak, aby všude uvnitř brankové plochy vytvářela volný prostor ne menší než 0,30 metru za brankovou čarou.

### **P4 3 MÍČ**

**P4 3.1** Míč musí být kulatý a musí mít vzduchovou komoru se samouzavíracím ventilem. Musí být vodotěsný, bez vnějšího vázání a nesmí být na povrchu natřen mazivem nebo podobnou látkou.

**P4 3.2** Hmotnost míče nesmí být menší než 400 gramů a větší než 450 gramů.

**P4 3.3** Pro utkání mužů nesmí být obvod míče menší než 0,68 metru a větší než 0,71 metru a tlak v míči musí být 51,7 – 58,6 kilopascalů (kPa), tj. 7,5 – 8,5 PSI.

**P4 3.4** Pro utkání žen nesmí být obvod míče menší než 0,65 metru a větší než 0,67 metru a tlak v míči musí být 44,8 – 51,7 kilopascalů (kPa), tj. 6,5 – 7,5 PSI.

### **P4 4 ČEPIČKY**

**P4 4.1** Čepičky musí mít kontrastní barvy, které schválí rozhodčí, musí být odlišné od jednobarevné červené a musí být rovněž kontrastní i vůči barvě míče. Rozhodčí může požádat družstvo, aby použilo bílé nebo modré čepičky. Brankáři musí mít červené čepičky s čísly a/nebo chrániči ve stejné barvě jako je barva družstva. Čepička musí být pevně upevněna pod bradou. Pokud hráč ztratí během hry čepičku, musí si ji nasadit při nejbližším vhodném přerušení hry, pokud je jeho družstvo v držení míče. Čepičky musí být nasazeny během celého utkání.

**P4 4.2** Čepičky musí mít poddajné chrániče uší stejné barvy jako čepičky družstva.

**P4 4.3** Čepičky musí být po obou stranách očíslované čísly s výškou 0,10 metru. Brankář musí mít čepičku s číslem 1 a ostatní čepičky musí být očíslovány čísly 2 až 13. Náhradní brankář musí mít červenou čepičku s číslem 13. Hráč nesmí během utkání měnit číslo čepičky kromě případů povolených rozhodčím a oznámených zapisovateli.

**P4 4.4** Čepičky pro mezistátní utkání musí mít vpředu mezinárodní trojmístný kód státu a mohou mít státní vlaječku. Kód státu musí být vysoký alespoň 0,04 metru.

## **P4 5 ČASOMÍRA**

**P4 5.1** Viditelná časomíra musí ukazovat čas sestupným způsobem.

## PŘÍLOHA P5 – SBOR ROZHODČÍCH

### P5 1 SBOR ROZHODČÍCH PRO SOUTĚŽE WORLD AQUATICS

**P5 1.1** Sbor rozhodčích při soutěžích World Aquatics se skládá ze dvou rozhodčích, dvou brankových rozhodčích, časoměřičů, zapisovatelů, a videorozhodčího. Každý s následujícími právy a povinnostmi. Takový sbor rozhodčích by měl být, pokud je to možné, i na ostatních soutěžích s výjimkou soutěží řízených dvěma rozhodčími bez brankových rozhodčích. Rozhodčí pak musí převzít povinnosti (kromě výkonu speciálních signálů) brankových rozhodčích.

V závislosti na stupni důležitosti mohou zápasy řídit týmy čtyř až devíti osob v následujícím složení:

- a) Rozhodčí a brankoví rozhodčí: Dva rozhodčí a dva brankoví rozhodčí nebo dva rozhodčí bez brankových rozhodčích; nebo jeden rozhodčí a dva brankoví rozhodčí.
- b) Časoměřiči a zapisovatelé:
  - S jedním časoměřičem a jedním zapisovatelem: Časoměřič musí měřit čas souvislého držení míče každým družstvem v souladu s VP 8.12. Zapisovatel musí měřit čistý čas hry, oddechové časy a přestávky mezi částmi hry, vést zápis o utkání, jak je stanoveno v Příloze P5 5 a musí také zaznamenávat příslušné časy vyloučení hráčů v souladu s Pravidly.
  - Se dvěma časoměřiči a jedním zapisovatelem: První časoměřič musí měřit čistý čas hry, oddechové časy a přestávky mezi částmi hry. Druhý časoměřič musí měřit čas souvislého držení míče každým družstvem v souladu s VP 8.12. Zapisovatel musí vést zápis o utkání a vykonávat všechny ostatní povinnosti stanovené Pravidly.
  - Se dvěma časoměřiči a dvěma zapisovateli: První časoměřič musí měřit čistý čas hry, oddechové časy a přestávky mezi částmi hry. Druhý časoměřič musí měřit čas souvislého držení míče každým družstvem v souladu s VP 8.12. První zapisovatel musí vést zápis o utkání. Druhý zapisovatel musí plnit povinnosti spojené s nesprávným návratem vyloučených hráčů, nesprávným vstupem náhradníků, vyloučením hráčů a třetími osobními chybami.
- c) Asistent videorozhodčí: Pomáhá dvěma rozhodčím, jak je popsáno v Pravidlech.

## **P5 2 ROZHODČÍ**

- P5 2.1** Použití komunikačního zařízení: Během zápasu musí mít oba rozhodčí sluchátka pro komunikaci mezi sebou. Delegát a videorozhodčí VAR je používají také, ale pouze pro příjem informací pro stolek rozhodčích a pro zajištění jasnosti situací.
- P5 2.2** Všechna rozhodnutí rozhodčích musí být konečná a jejich výklad pravidel musí být během hry respektován. Rozhodčí nesmí v průběhu hry a v jakékoliv situaci vytvářet domněnky místo faktů, ale to, co sledují, musí interpretovat podle svých nejlepších schopností.
- P5 2.3** Rozhodčí musí zapískat při zahájení hry, při znovuzahájení hry, při signalizaci dosažení branky, hodů z branky, rohového hodu (ať už je signalizován brankovým rozhodčím, nebo ne), neutrálního hodu a při porušení Pravidel. Rozhodčí může změnit své rozhodnutí, pokud tak učiní dříve, než je míč vrácen zpět do hry.
- P5 2.4** Rozhodčí má právo vyloučit ze hry kteréhokoliv hráče v souladu s příslušným Pravidlem a ukončit utkání, pokud hráč odmítne opustit vodu, i když mu to bylo nařízeno.

## **P5 3 POMOCNÍ ROZHODČÍ (BRANKOVÍ ROZHODČÍ)**

- P5 3.1** Pomocní rozhodčí musí být umístěni na obou brankových čarách hrací plochy na stejné straně, jako je stolek rozhodčích.
- P5 3.2** Pomocní rozhodčí jsou povinni:
- signalizovat zvednutím ruky (vzpažením), že jsou hráči správně rozmístěni na své brankové čáře na začátku každé čtvrtiny,
  - signalizovat zvednutím obou rukou (vzpažením) nesprávný start nebo opakovaný start,
  - signalizovat upažením jedné ruky ve směru útoku hodů z branky,
  - signalizovat upažením jedné ruky ve směru útoku pro rohový hod,
  - signalizovat zvednutím a následným překřížením obou rukou dosažení branky,
  - signalizovat zvednutím obou rukou nesprávný návrat vyloučeného hráče nebo nesprávný vstup náhradníka.
- P5 3.3** Každý pomocný rozhodčí musí mít náhradní míče a pokud se původní míč dostane mimo hřiště, brankový rozhodčí musí okamžitě hodit nový míč brankáři (při hodu z branky), nejbližšímu hráči útočícího družstva (při rohovém hodu) nebo jinak podle pokynů rozhodčího.

## **P5 4 ČASOMĚŘIČI**

### **P5 4.1 Časoměřiči jsou povinni:**

- a) měřit stanovený čistý čas hry, oddechový čas a dobu přestávek mezi částmi hry,
- b) měřit čas souvislého držení míče každým družstvem,
- c) měřit čas vyloučení hráčů vyloučených ze hry v souladu s Pravidly spolu s časem návratu do hry těchto hráčů nebo jejich náhradníků,
- d) slyšitelně oznámit začátek poslední minuty utkání,
- e) zapískáním signalizovat uplynutí 45 sekund a konec každého oddechového času.

### **P5 4.2 Časoměřič musí signalizovat zapískáním (nebo jiným zřetelným a dostatečně hlasitým akustickým signálem) konec každé části hry nezávisle na rozhodčích a jeho signál má okamžitý účinek s výjimkou situace:**

- a) pokud zazní současně s nařízením pokutového hodů, v tom případě se musí provést pokutový hod v souladu s Pravidly,
- b) když je míč v letu a přejde přes brankovou čáru do branky, v tom případě musí být branka uznána.

## **P5 5 ZAPISOVATELÉ**

### **P5 5.1 Zapisovatelé jsou povinni:**

- a) vést zápis o utkání, včetně hráčů, skóre, oddechových časech, vyloučení, penaltách a osobních chybách nařízených proti jednotlivým hráčům,
- b) kontrolovat dobu vyloučení hráčů a signalizovat uplynutí doby vyloučení zvednutím odpovídajícího praporku nebo jinou schválenou metodou, kromě případu, kdy rozhodčí sám dá pokyn k návratu vyloučeného hráče nebo náhradníka po získání míče jeho družstvem. Po 4 minutách musí zapisovatel signalizovat návrat do hry náhradníka za hráče, který byl vyloučen za násilnou hru zvednutím žlutého praporku spolu s praporkem příslušné barvy nebo jinou schválenou metodou signalizování,
- c) signalizovat červeným praporkem a zapísknutím nebo jinou schválenou metodou každý nesprávný vstup vyloučeného hráče nebo náhradníka do hry (včetně situace, kdy nesprávný návrat po vyloučení signalizuje pomocný rozhodčí), přičemž tento signál okamžitě přerušuje utkání,

- d) signalizovat okamžitě udělení třetí osobní chyby kterémukoliv hráči, a to následovně:
  - i) červeným praporkem nebo jinou schválenou metodou signalizovat, pokud třetí osobní chybou je chyba na vyloučení,
  - ii) červeným praporkem a písknutím nebo jinou schválenou metodou signalizovat, pokud třetí osobní chybou je chyba na pokutový hod.

## **P5 6 ASISTENT VIDEOROZHODČÍ**

### **P5 6.1** Videorozhodčí je povinen:

- a) upozornit a pomoci rozhodčím utkání v případě sporných brankových „Goal / No Goal“ situacích nebo v případě násilné hry poskytnutím videozáznamu ve vhodném okamžiku,
- b) v případě potřeby v jiných situacích poskytnout pomoc rozhodčím s videozáznamem.
- c) ukázat rozhodčím opakování jiných situací, pokud jsou vyžádány.

## **P5 7 INSTRUKCE PRO ŘÍZENÍ UTKÁNÍ DVĚMA ROZHODČÍMI**

**P5 7.1** Rozhodčí mají nad hrou absolutní kontrolu. Mají stejné právo odpískat chyby a pokutové hody. Rozdíly v názorech či přístupu rozhodčích nejsou podnětem pro protest nebo odvolání.

**P5 7.2** Organizace delegující rozhodčí musí mít právo na určení strany bazénu, ze které má každý rozhodčí působit. Rozhodčí si vymění strany před začátkem části hry, kdy si družstva strany nemění.

**P5 7.3** Na začátku utkání a každé části hry se rozhodčí postaví na svou 6metrovou linii. Signál k zahájení utkání a každé její části musí dát rozhodčí, který se nachází na stejné straně jako stolek rozhodčích.







**P5 7.4** Signál ke znovuzahájení hry po brance musí dát rozhodčí, který kontroloval útočnou situaci před vstřelením branky. Před znovuzahájením hry se musí rozhodčí přesvědčit, zda byla ukončena všechna střídání.

**P5 7.5** Oba rozhodčí musí mít stejné právo odpískat chybu v kterékoli části hrací plochy, ale musí především sledovat útočnou situaci u branky po jeho pravici. Rozhodčí, který nekontroluje útočnou akci (obrný rozhodčí), by měl stát tak, aby nebyl k brance, na kterou se útočí, blíže než hráč útočícího družstva, který je nejdále od této branky.







- P5 7.6** Při nařízení volného hodu, hodu z branky nebo rohového hodu musí rozhodčí, který se tak rozhodl, zapískat. Oba rozhodčí pak musí naznačovat směr útoku, aby umožnili hráčům v různých částech hrací plochy rychle rozeznat, kterému družstvu byl nařízený hod přisouzen. Rozhodčí, který rozhodl, má ukazovat na místo, ze kterého se bude hod hrát, jestliže není míč na této pozici. Rozhodčí musí používat signály uvedené v Příloze P5 8 na naznačení povahy chyby, kterou trestají.
- P5 7.7** Signál k provedení pokutového hodu musí dát útočný rozhodčí s výjimkou situace, kdy hod provádí levák, tento může požádat o signál obranného rozhodčího.
- P5 7.8** Jestliže oba rozhodčí současně odpískají obyčejné chyby opačným družstvům, bude nařízen neutrální hod, který provede útočný rozhodčí.
- P5 7.9** Pokud jeden rozhodčí zapíská obyčejnou chybu a současně druhý rozhodčí zapíská chybu na vyloučení nebo pokutový hod, platí chyba na vyloučení nebo pokutový hod.
- P5 7.10** Pokud se hráči obou družstev dopouštějí současně hrubé chyby na vyloučení během hry, rozhodčí si musí vyžádat míč a ujistit se, že obě družstva a stolek rozhodčích vědí, kdo je vyloučen. Časomíra času útoku není přenastavena a hra je znovuzahájena volným hodem družstva, které mělo míč v držení. Nemá-li žádné družstvo míč v držení, když bylo současné vyloučení odpískáno, je nastaven nový čas 30 sekund útoku a hra musí být znovuzahájena neutrálním hodem.
- P5 7.11** Pokud je ve prospěch obou družstev nařízen pokutový hod, první pokutový hod vykoná družstvo, které mělo v držení míč jako poslední. Po druhém pokutovém hodu utkání zahájí družstvo, které mělo míč v držení volným hodem z nebo zpoza půlící čáry. Čas útoku je nastaven na 30 sekund.





























## P5 8 SIGNÁLY POUŽÍVANÉ ROZHODČÍMI

<p><b>A)</b> Rozhodčí spustí ruku z vertikální polohy, aby signalizoval:</p> <ul style="list-style-type: none"> <li>i) počátek části hry,</li> <li>ii) opětovný začátek hry po brance,</li> <li>iii) pokutový hod.</li> </ul>	
<p><b>B)</b> Jedna ruka ukazuje ve směru útoku a druhá ruka, pokud je to nutné, se používá k naznačení místa, kde se má umístit míč při zahrávání volného hodu, hodu z branky nebo rohového hodu.</p>	
<p><b>C)</b> Signál pro neutrální hod. Rozhodčí ukazuje na místo, kde byl nařízen neutrální hod, oba palce směřují nahoru a žádá si míč.</p>	
<p><b>D)</b> Signál pro vyloučení hráče. Rozhodčí ukazuje na hráče a pak přesune ruku rychle směrem na okraj hrací plochy. Rozhodčí pak signalizuje číslo čepičky vyloučeného hráče tak, aby to bylo viditelné z hrací plochy i od stolku.</p>	
<p><b>E)</b> Signál pro současné vyloučení dvou hráčů. Rozhodčí ukazuje oběma rukama na dva hráče, signalizuje jejich vyloučení podle bodu D a pak okamžitě signalizuje čísla čepiček hráčů.</p>	
<p><b>F)</b> Signál pro vyloučení hráče s náhradníkem. Rozhodčí signalizuje vyloučení v souladu s bodem D (nebo popřípadě E), a pak otáčí rukama jednou kolem druhé takovým způsobem, aby to bylo viditelné na hrací ploše i u stolku a následně udělí hráči červenou kartu. Rozhodčí pak signalizuje ke stolku číslo čepičky vyloučeného hráče.</p>	



<p><b>M)</b> Naznačení chyby trestané vyloučením kopání protihráče. Rozhodčí naznačí kopnutí.</p>	
<p><b>N)</b> Naznačení chyby trestané vyloučením udeření protihráče. Rozhodčí naznačí úder zavřenou pěstí začínající z horizontální polohy.</p>	
<p><b>O)</b> Naznačení obyčejné chyby odstrčený protihráče. Rozhodčí naznačí odstrčení od těla začínající z horizontální polohy.</p>	
<p><b>P)</b> Naznačení chyby trestané vyloučením bránění ve hře protihráči. Rozhodčí udělá křížný pohyb s jednou rukou horizontálně křížící druhou.</p>	
<p><b>Q)</b> Naznačení obyčejné chyby topení míče. Rozhodčí naznačí pohyb rukou směrem dolů začínající z horizontální polohy.</p>	
<p><b>R)</b> Naznačení obyčejné chyby stání na dně bazénu. Rozhodčí zvedne a spustí dolů jednu nohu.</p>	

<p><b>S)</b> Naznačení obyčejné chyby zdržování provedení volného hodu, hodu z branky nebo rohového hodu. Rozhodčí zvedne jednou nebo dvakrát ruku s dlaní směrem nahoru.</p>	
<p><b>T)</b> Naznačení porušení pravidla o 2metrovém území. Sudí naznačuje číslo 2 zvednutím ukazováčku a prostředníčku na vertikálně natažené ruce.</p>	
<p><b>U)</b> Naznačení obyčejné chyby zdržování nebo uplynutí času útoku. Rozhodčí udělá 2krát až 3krát krouživý pohyb rukou.</p>	
<p><b>V)</b> Naznačení, že je povolena přímá střela mimo 6 metrů.</p>	
<p><b>W)</b> Naznačení změny držení míče.</p>	
<p><b>X)</b> Pomocný rozhodčí signalizuje začátek každé části čtvrtiny.</p>	

<p><b>Y)</b> pomocný rozhodčí signalizuje nesprávný začátek, znovuzahájení nebo nesprávný návrat vyloučeného hráče nebo náhradníka.</p>													
<p><b>Z)</b> Pomocný rozhodčí signalizuje hod z branky nebo rohový hod.</p>													
<p><b>AA)</b> Pomocný rozhodčí signalizuje gól.</p>													
<table style="width: 100%; text-align: center;"> <tr> <td></td> <td></td> <td></td> <td></td> <td></td> <td></td> </tr> <tr> <td>1</td> <td>2</td> <td>3</td> <td>4</td> <td>5</td> <td>10</td> </tr> </table>								1	2	3	4	5	10
													
1	2	3	4	5	10								
<p>Naznačení čísla čepičky hráče. Kvůli umožnění lepší komunikace rozhodčího s hráči a zapisovatelem se signály ukazují oběma rukama, při číslech větších než 5, jedna ruka ukazuje 5 prstů a druhá zbývající prsty, aby součet tvořil číslo hráče. Pro číslo 10 se ukazuje sevřená pěst a druhá zbývající prsty, aby součet tvořil číslo hráče.</p>													

## PŘÍLOHA P6 – PENALTOVÝ ROZSTŘEL

### P6 1 ZAPOJENÍ FUNCIONÁŘI

**P6 1.1 Delegát:** Přednostně zkontroluje, zda se mohou střelci zúčastnit penaltového rozstřelu. (Mezi střílejícími není žádný hráč se třemi osobními chybami nebo hráč který obdržel červenou kartu nebo se již nemůže zúčastnit kvůli zranění.) Dále kontroluje stejné pořadí střelců (pět střelců) po odehrání první série penalt.

**P6 1.2 Rozhodčí:** Přednostně kontrolují hrací plochu, lavičky, postavení brankářů a střelců na hrací ploše.

**P6 1.3 Asistent videorozhodčí:** Pomáhá v případě sporných „Goal / No Goal“ situacích.

### P6 2 POSTUP

**P6 2.1** Pokud má o výsledku rozhodnout penaltový rozstřel (podle Pravidla VP 4.3), musí být dodržen následující postup a pokyny.

**P6 2.2** Bezprostředně po skončení 4. čtvrtiny následuje **3minutová** přestávka, během níž je potřeba provést následující nezbytnosti:

- a) hráči opustí vodu a posadí se na své lavičky, kromě pěti střelců z každého družstva, kteří zůstanou ve vodě na polovině hřiště svého družstva, a brankářů.

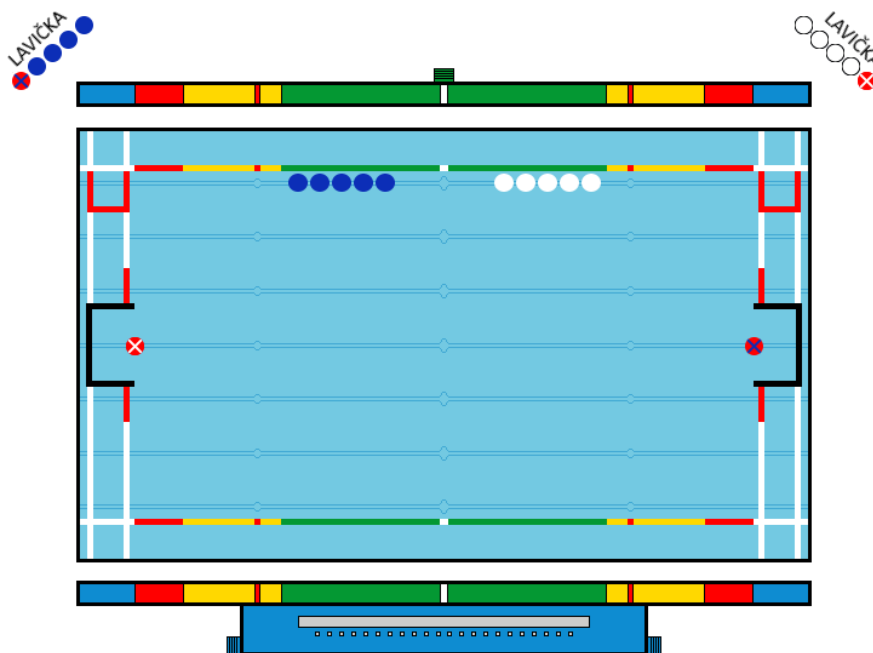

- b) brankáři si vymění strany a postaví se do branky na polovině hřiště soupeře.
- c) rozhodčí, který naposledy rozhodoval na straně laviček družstev, zavolá kapitány družstev a hodem mincí určí, které družstvo bude střílet první penaltu. Družstvo, které vyhraje hod mincí může rozhodnout které družstvo začne penaltový rozstřel.
- d) Asistenti rozhodčích (brankoví rozhodčí) nejsou zapojeni do penaltového rozstřelu.

**P6 2.3** Po skončení 3minutové přestávky okamžitě začne penaltový rozstřel. Pokud družstvo nebude připraveno včas, trenér družstva bude napomenut udělením žluté karty. Pokud již byl trenér napomenut žlutou kartou, bude mu udělena červená karta za zdržování rozstřelu. Pokud byl hlavní trenér již vyloučen, jakýkoli jiný funkcionář na lavičce může dostat ihned červenou kartu pro zdržování rozstřelu.

**P6 2.4** Při střídání penalt na každé brance bude každou penaltu řídit pouze jeden rozhodčí. Rozhodčí se postaví na 5metrové čáry na opačných koncích hřiště tak, aby střelci, praváci, mohli snadno pozorovat signály rozhodčího. Rozhodčí přejde na druhý konec hřiště pouze v případě, že další penaltu bude střílet levák.

**P6 2.5** Při penaltovém rozstřelu lze použít více míčů. Míč se nepřehazuje z jednoho konce hřiště na druhý. Každá strana použije vlastní sadu míčů.

**P6 2.6** Pořadí, ve kterém se určí střelci každého družstva, je pořadí, v jakém střílí první sérii pěti penalt každým družstvem. (Před zahájením rozstřelu není třeba zapisovat žádný seznam střelců.) Zapisovatel zaznamená čísla hráčů, kteří provádějí penalty, a společně s delegátem kontrolují, zda jsou střelci způsobilí účastnit se rozstřelu (žádné tři osobní chyby nebo vyloučení do konce utkání nebo kvůli zranění). Pokud je stav utkání nerozhodný po první sérii penalt, stejní hráči budou pokračovat ve stejném pořadí, jaké bylo stanoveno po první penaltové sérii.

**P6 2.7** Penalty se provádějí střídavě na každém konci hřiště. Pokud podmínky na jednom konci hřiště zvýhodňují a/nebo znevýhodňují jedno z družstev, v takovém případě mohou být všechny penalty provedeny na stejné straně.

## **P6 3 STŘÍDÁNÍ BRANKÁŘE**

**P6 3.1** Střídání brankáře během penaltového rozstřelu je povoleno podle následujícího postupu (viz zelené šipky níže):

- a) Náhradní brankář musí dojít ke středové čáře a poté doplavat k brance a zaujmout pozici prvního brankáře.
- b) Brankář, který je vystřídán, musí plavat na stranu stolku rozhodčích a čekat mimo hrací plochu a území 6 metrů (dokud není opět vystřídán nebo do konce rozstřelu).

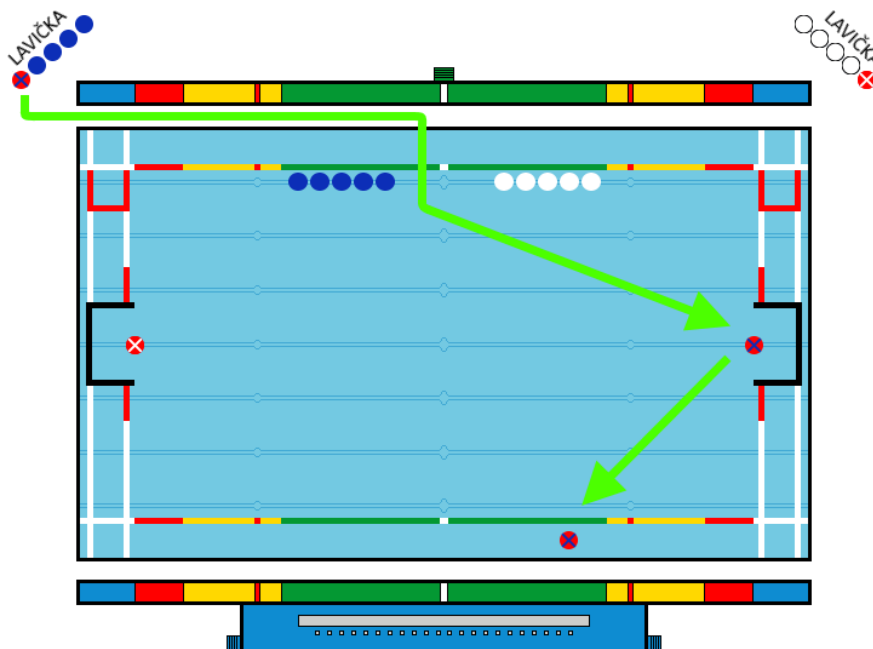

## P6 4 OPĚTOVNÉ STŘÍDÁNÍ BRANKÁŘE

**P6 4.1** Během penaltového rozstřelu je možné opět vystřídat brankáře plaváním podle zelených šipek níže:

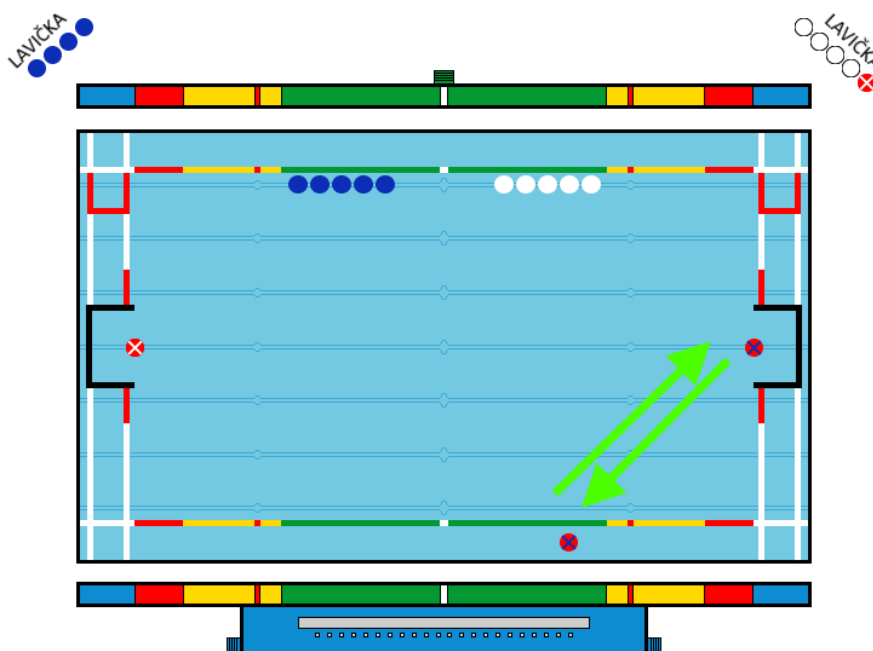



## **P6 5 VYLOUČENÍ BRANKÁŘE A HRÁČŮ BĚHEM ROZSTŘELU**

**P6 5.1** Je-li brankář vyloučen během penaltového rozstřelu, může jej nahradit hráč z pěti střelců ve vodě, ale bez výhod brankáře; po provedení penalty může být hráč vystřídán jiným hráčem nebo náhradním brankářem.

**P6 5.2** Pokud je vyloučen hráč v poli během penaltového rozstřelu, je jeho pozice odstraněna ze seznamu pěti hráčů účastnících se penaltového rozstřelu a náhradní hráč je umístěn na poslední pozici v seznamu.

## **P6 6 SHRNU TÍ**

**P6 6.1** Během penaltového rozstřelu:

- i) Zapisovatel a delegát kontrolují správné pořadí střelců a skóre.
- ii) Družstva řídí rozhodčí.
- iii) Před penaltovým rozstřelem není žádné „rozstřílení.“
- iv) Všichni hráči, kteří nejsou zapojeni do penaltového rozstřelu, musí sedět na lavičce společně s funkcionáři družstva.
- v) Během penaltového rozstřelu se nesmí žádný z hráčů dotýkat lajn hřiště.
- vi) Brankář může být vystřídán plaváním k brance, jak je uvedeno v Příloze P6 4.
- vii) Vystřídáný brankář zůstane ve vodě, mimo hranici 6 metrů a mimo hrací plochu.
- viii) Každé následné střídání brankáře probíhá obdobným způsobem.

## PŘÍLOHA P8 – VĚKOVÉ KATEGORIE TURNAJŮ

- P8 1** Všichni účastníci mládežnických kategorií jsou zařazeni věkově dle narození od 1. ledna do půlnoci 31. prosince do příslušné kategorie, která se v daném roce hraje.
- P8 2** Rozdělení věkových kategorií pro chlapce a dívky je následující:
- 15 a 16 let a méně (U16)
  - 17 a 18 let a méně (U18)
  - 19 a 20 let a méně (U20)